

ملخص الدراسة

تلعب الصادرات دوراً هاماً ومباشراً في معالجة الخلل في الميزان التجاري وكذلك ميزان المدفوعات باعتبارها أحد الموارد الرئيسية للنقد الأجنبي مما يؤثر بصورة مباشرة على التوازن المالي والاستقرار النقدي للعملة المحلية وأسعار الصرف .

فيما يلي عرضاً لأهم المؤشرات الإحصائية التي تتضمنها الدراسة :

- زادت قيمة الصادرات من 61.6 مليار جنيه عام 2005 إلى 152.9 مليار جنيه عام 2010 بنسبة 148.1% .
- احتلت قيمة الصادرات إلى غرب أوروبا المرتبة الأولى عام 2005 حيث بلغت 19.7 مليار جنيه بنسبة 32% ، يليها الصادرات الموجهة إلى الدول العربية وبلغت 11.6 مليار جنيه بنسبة 18.9% .
- ارتفعت قيمة صادرات المواد الخام من 3 مليار جنيه عام 2005 إلى 14.3 مليار جنيه عام 2010 بنسبة 368.9% .
- ارتفعت قيمة الصادرات من السلع تامة الصنع من 13.2 مليار جنيه عام 2005 إلى 70.9 مليار جنيه عام 2010 بنسبة 437.7% .
- تمثل قيمة صادرات المنتجات المعدنية أعلى قيمة حيث بلغت 45.6 مليار جنيه عام 2010 بنسبة 29.8% من إجمالي قيمة الصادرات، وبلغ معدل التغير 32.4% بين عامي (2005،2010).
- بلغ إجمالي قيمة الصادرات إلى أهم 10 دول 74.6 مليار جنيه تمثل 48.8% من إجمالي قيمة الصادرات عام 2010، تحتل إيطاليا المركز الأول حيث بلغت قيمة الصادرات إليها 12.6 مليار جنيه بنسبة 8.2%، تليها الولايات المتحدة الأمريكية بقيمة صادرات تبلغ 9.5 مليار جنيه بنسبة 6.2%، تحتل السعودية المركز الثالث حيث بلغت قيمة الصادرات 9.4 مليار جنيه بنسبة 6.1% من إجمالي قيمة الصادرات عام 2010، كما احتلت السعودية المركز الأول بالنسبة للدول العربية.
- تذبذب قيمة العجز في الميزان التجاري خلال فترة الدراسة حيث بلغت أعلى قيمة له 189.5 مليار جنيه عام 2010.
- أعلى قيمة عجز في الميزان التجاري عام 2010 كانت للآلات والأجهزة الكهربائية وأجزائها التي بلغت 44.9 مليار جنيه حيث بلغت قيمة صادراتها 6 مليار جنيه وقيمة وارداتها 50.9 مليار جنيه، يليها المعادن ومصنوعاتها بعجز في الميزان التجاري قدره 24.6 مليار جنيه.
- أعلى قيمة عجز في الميزان التجاري كانت مع جمهورية الصين الشعبية حيث بلغت 29.1 مليار جنيه، يليها ألمانيا حيث بلغ 22.7 مليار جنيه، ثم الولايات المتحدة الأمريكية التي بلغ عجز الميزان التجاري معها 22.6 مليار جنيه.

- انخفض متوسط نصيب الفرد من الصادرات السلعية من 1.7 ألف جنيه/فرد عام 2008/2007 إلى 1.6 ألف جنيه/فرد عام 2009/2008 ثم ارتفع ليصل إلى 2.2 ألف جنيه/فرد عام 2011/2010.
- زادت نسبة الصادرات السلعية إلى الناتج المحلى الإجمالى من 16.7% عام 2008/2007 إلى 20% عام 2011/2010 . وانخفضت نسبة الميزان التجارى إلى الناتج المحلى الإجمالى من -10.6% عام 2008/2007 إلى -18.5% عام 2011/2010.
- شهد الاقتصاد المصرى حالة من الركود العام تراجعت فى ظلّه توقعات معدل النمو الاقتصادى لعام 2011/2010 إلى النصف تقريباً أى إلى حوالى 2.6% . وبعكس كل التوقعات فبالرغم من الاضطرابات التى سادت البلاد خلال تلك الفترة إلا أن تجارة مصر الخارجية تأثرت إيجاباً حيث زادت الصادرات إلى 169.1 مليار جنيه عام 2011/2010.
- زاد اجمالى قيمة صادرات الدول العربية من 685.4 مليار دولار عام 2006 إلى 1070.6 مليار دولار عام 2008، ثم انخفض تأثراً بالأزمة الاقتصادية العالمية إلى 722.3 مليار دولار عام 2009 ومع تحسن الأزمة الاقتصادية زاد إلى 904.5 مليار دولار عام 2010.
- بلغ متوسط نصيب الفرد من الناتج المحلى الإجمالى لدولة قطر 75.7 ألف دولار/فرد حيث انها تأتى بالمركز الأول ، تليها موريتانيا فى المركز الثانى حيث بلغ متوسط نصيب الفرد من الناتج المحلى الإجمالى حوالى 63.7 ألف دولار لكل فرد ، واحتلت جزر القمر المركز الأخير حيث بلغ متوسط نصيب الفرد من الناتج المحلى الإجمالى حوالى 805 دولار لكل فرد ، وتأتى مصر بالمركز السادس عشر حيث بلغ متوسط نصيب الفرد من الناتج المحلى الإجمالى حوالى 2.8 ألف دولار لكل فرد .
- بلغ متوسط نصيب الفرد من الصادرات بدولة قطر 42.4 ألف دولار/فرد حيث انها تأتى بالمركز الأول، تليها موريتانيا فى المركز الثانى حيث بلغ متوسط نصيب الفرد من الصادرات حوالى 36.7 ألف دولار لكل فرد وتأتى مصر بالمركز السادس عشر حيث بلغ متوسط نصيب الفرد من الصادرات 318 دولار/فرد.
- زاد عدد الشركات المستفيدة من دعم الصادرات من 1166 شركة عام 2008/2007 إلى 2006 شركة عام 2011/2010 بنسبة 72%. زادت قيمة الدعم لهذه الشركات من 1.7 مليار جنيه عام 2008/2007 إلى 3.2 مليار جنيه عام 2011/2010 بنسبة 88.2% ، زادت قيمة صادرات الشركات المستفيدة من الدعم من 4 مليار دولار عام 2008/2007 إلى 5.7 مليار دولار عام 2011/2010 بنسبة 42.5% ، وبلغ متوسط نصيب الشركة من الدعم 1.5 مليار جنيه عام 2008/2007، زاد إلى 2.3 مليار جنيه عام 2009/2008 ثم تناقص ليصل إلى 1.6 مليار جنيه عام 2011/2010 ..

- تهدف الخطة المستقبلية للهيئة العامة للرقابة على الصادرات والواردات إلى مضاعفة الصادرات الصناعية غير البترولية خلال الفترة (2010-2013) وذلك بزيادة قيمتها من 100.7 مليار جنيه عام 2010 إلى 200 مليار جنيه عام 2013.
- فاقت الصادرات الصناعية المحققة عام 2010 المستهدف حيث بلغت 109.3 مليار جنيه بينما كان المستهدف 100.7 مليار جنيه. وكذلك عام 2011 حيث بلغت 127.8 مليار جنيه وكان المستهدف 121.3 مليار جنيه .
- تهدف الخطة المستقبلية إلى مضاعفة الاستثمارات بالقطاعات الصناعية الجديدة إلى 70.18 مليار جنيه. كما تهدف لتوفير 212.4 ألف فرصة عمل جديدة بقطاع الصادرات الصناعية. واستيعاب 1133 مصدر جديد بقطاع الصادرات الصناعية خلال الفترة (2010-2013).

جدول رقم (1)
تطور إجمالي قيمة* الصادرات المصرية
خلال الفترة (2010 - 2005)

القيمة : بالمليون جنيه

معدل التغير السنوي %	الصادرات		البيان السنوات
	بالاسعار الثابتة	بالاسعار الجارية	
-	61625	61625	2005
19.5	73635	78864	2006
14.3	84165	91256	2007
59.9	134560	143027	2008
3.0-	130465	134875	2009
17.2	152912	154848	2010

* تم تحويل قيمة الصادرات من الاسعار الجارية إلى الاسعار الثابتة باستخدام مكش الصادرات .

المصدر : الجهاز المركزي للتعبئة العامة والإحصاء ، النشرة السنوية للتجارة الخارجية ، أعداد مختلفة .

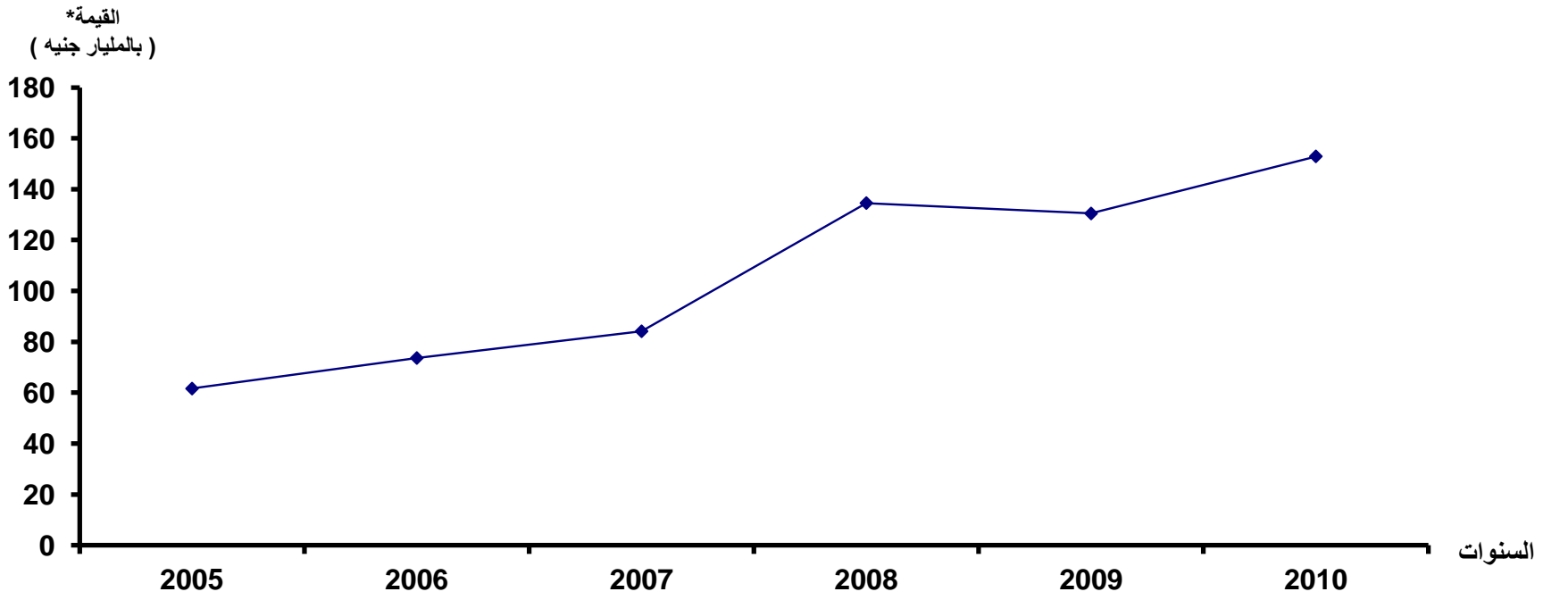

جدول رقم (2)
تطور قيمة* الصادرات المصرية وفقاً للتكتلات
خلال الفترة (2010 - 2005)

القيمة : بالمليون جنيه

2010		2009		2008		2007		2006		2005		السنوات التكتلات
%	القيمة	%	القيمة	%	القيمة	%	القيمة	%	القيمة	%	القيمة	
31.7	48525	33.7	43905	25.5	34352	15.3	12902	16.1	11855	18.9	11625	الدول العربية
7.5	11467	6.6	8566	6.6	8942	5.4	4587	5.1	3755	6.3	3879	شرق أوروبا
28.9	44139	29.1	37967	33.0	44393	27.9	23499	34.2	25183	32.0	19743	غرب أوروبا
14.7	22412	14.5	18883	17.7	23815	20.1	16887	15.9	11708	12.7	7812	آسيا
5.0	7678	2.9	3725	3.8	5059	1.6	1314	1.1	810	2.0	1230	أفريقيا
6.8	10472	7.2	9363	6.1	8206	7.0	5929	9.0	6627	9.3	5718	أمريكا الشمالية
0.1	118	0.1	194	0.1	73	=	37	=	33	=	13	أمريكا الوسطى
1.3	2054	0.4	458	1.0	1355	0.2	153	0.3	221	0.3	163	أمريكا الجنوبية
0.1	136	0.1	121	0.1	128	0.1	62	=	33	=	25	الاقیانوسية
-	**	-	**	-	**	16.3	13752	11.7	8615	11.1	6870	هيئة الاستثمار (المناطق الحرة)
3.9	5912	5.6	7283	6.1	8237	6.0	5043	6.5	4794	7.4	4547	أخرى
100	152913	100	130465	100	134560	100	84165	100	73634	100	61625	الإجمالي

* تم تحويل قيمة الصادرات من الأسعار الجارية إلى الأسعار الثابتة .

= أقل من 0.1 % .

** إعتباراً من عام 2008 تم تطبيق النظام العام لبيانات التجارة الخارجية .

المصدر : الجهاز المركزي للتعبئة العامة والإحصاء ، النشرة السنوية للتجارة الخارجية ، اعداد مختلفة .

تطور قيمة الصادرات المصرية لأهم التكتلات خلال الفترة (2010-2005)

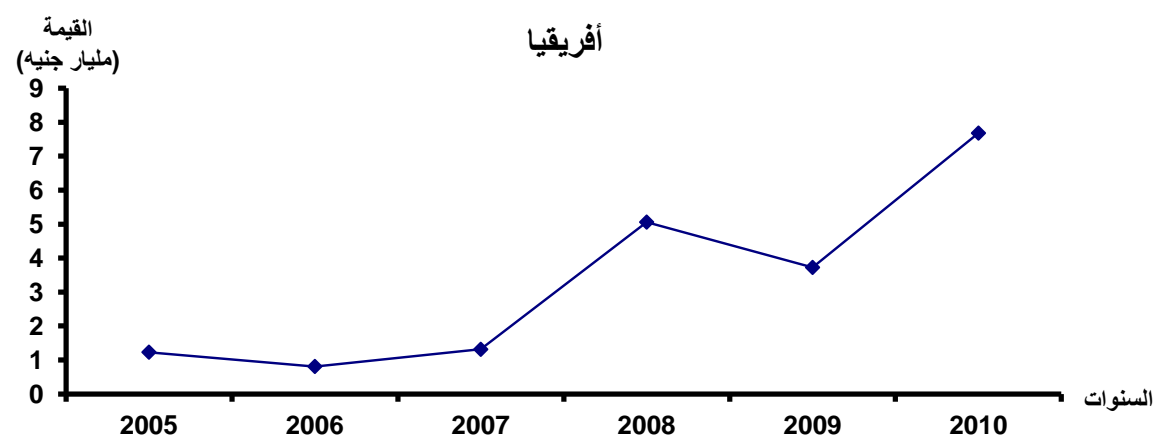
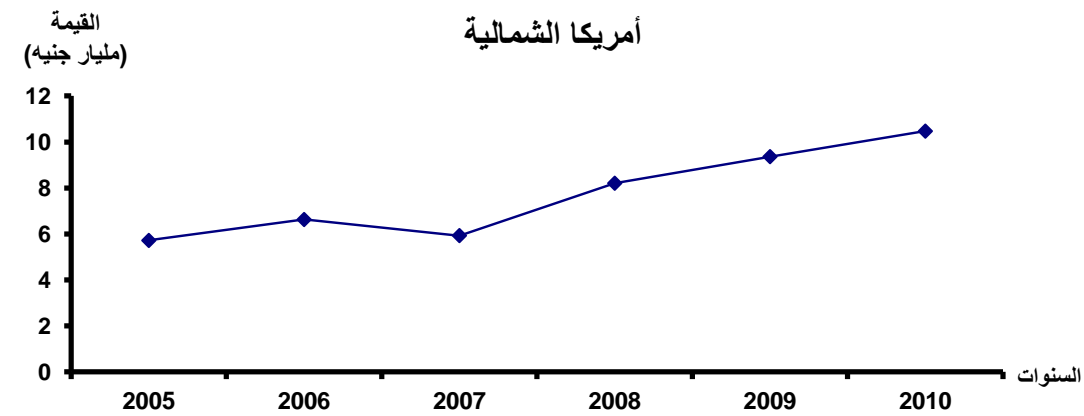
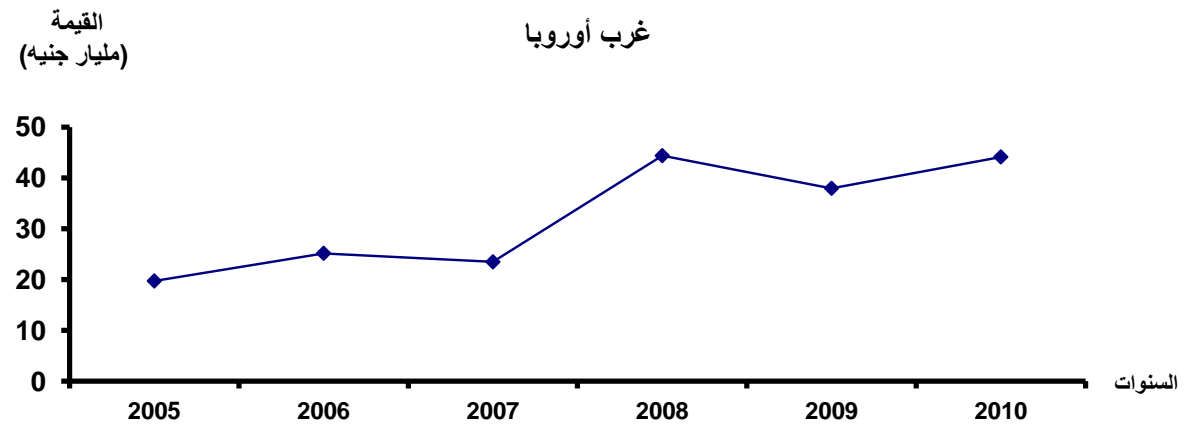
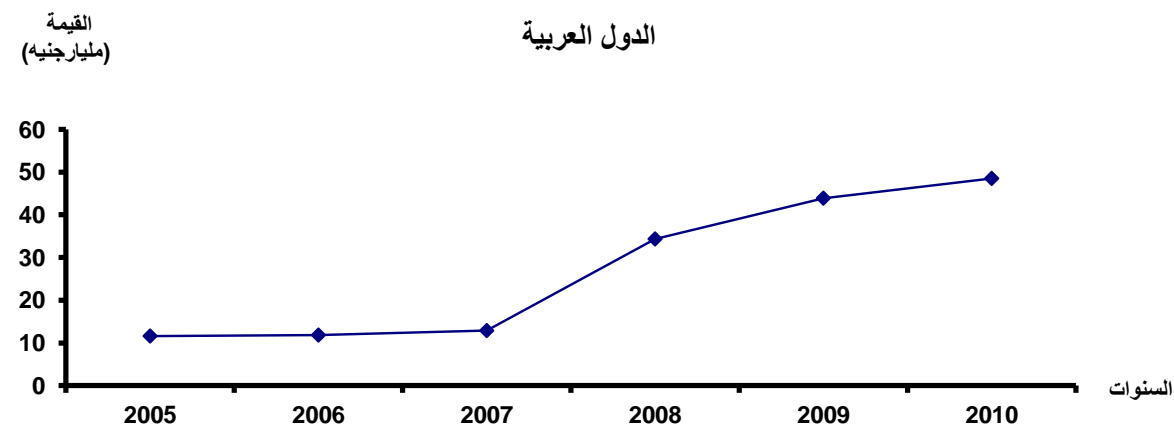
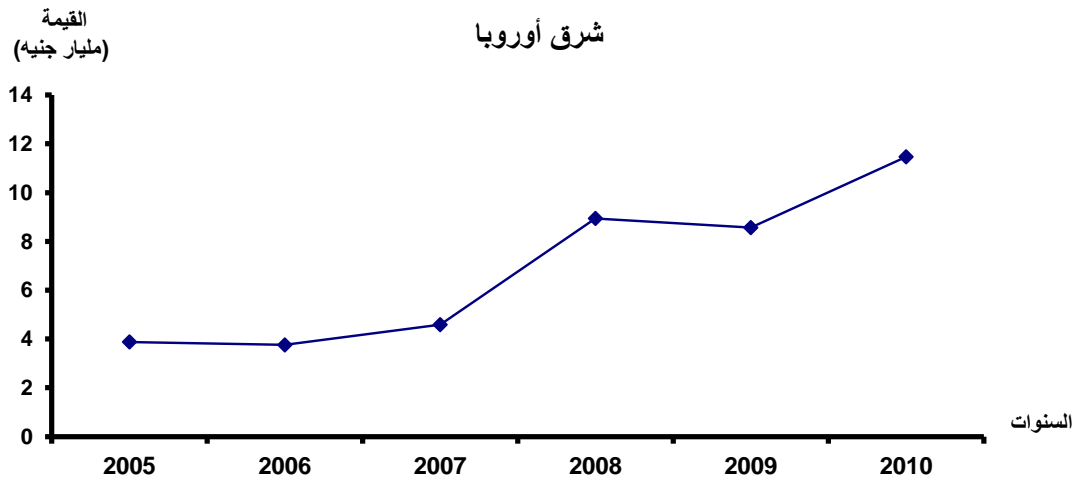

جدول رقم (3)
تطور قيمة* الصادرات وفقاً لدرجة التصنيع
خلال الفترة (2010 - 2005)

القيمة : بالمليون جنيه

2010		2009		2008		2007		2006		2005		السنوات درجة التصنيع
%	القيمة	%	القيمة	%	القيمة	%	القيمة	%	القيمة	%	القيمة	
25.2	38570	25.6	33400	41.4	55769	49.1	41297	54.0	39738	49.0	30210	الوقود
1.0	1467	0.4	471	0.7	992	0.9	795	1.0	710	1.7	1045	القطن الخام
9.3	14270	11.6	15122	7.5	10027	4.6	3867	3.9	2869	4.9	3043	المواد الخام
17.7	27060	15.3	20013	12.1	16289	10.4	8782	10.3	7593	11.8	7265	السلع نصف مصنعة
46.4	70934	46.7	60881	38.0	51080	18.6	15673	19.2	14122	21.4	13192	السلع تامة الصنع
0.4	611	0.4	578	0.3	403	16.3	13752	11.7	8603	11.1	6870	أصناف متنوعة
100	152912	100	130465	100	134560	100	84165	100	73635	100	61625	إجمالي الصادرات

* تم تحويل قيمة الصادرات من الأسعار الجارية إلى الأسعار الثابتة .

* القيمة بالأسعار الثابتة .

* الطاقة الكهربائية

المصدر : الجهاز المركزي للتعبئة العامة والإحصاء ، النشرة السنوية للتجارة الخارجية ، أعداد مختلفة .

التوزيع النسبي للصادرات وفقاً لدرجة التصنيع عام 2010

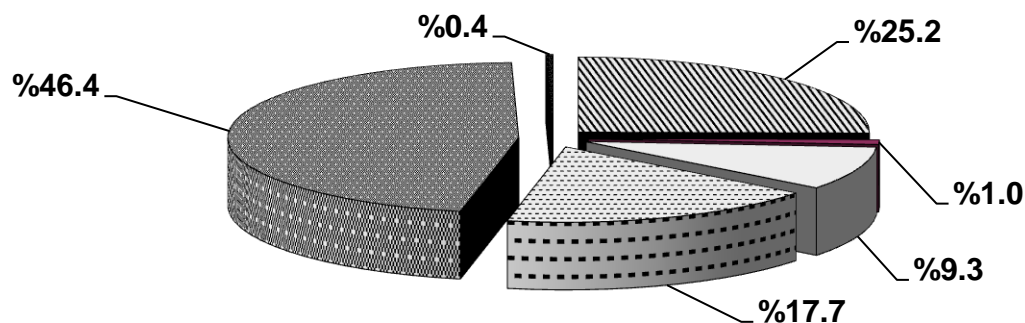

الوقود	القطن الخام	المواد الخام	السلع نصف مصنعة	السلع تامة الصنع	أصناف متنوعة
--------	-------------	--------------	-----------------	------------------	--------------

جدول رقم (5)
قيمة* الصادرات لأهم الدول المستوردة من مصر
عام 2010

القيمة : بالمليون جنيه

النسبة من إجمالي الصادرات %	القيمة	البيان الدول
8.2	12600.0	إيطاليا
6.2	9462.0	الولايات المتحدة الامريكية
6.1	9383.2	السعودية
6.1	9306.2	أسبانيا
4.6	7098.2	الهند
4.4	6767.3	ليبيا
3.7	5623.8	تركيا
3.4	5204.1	فرنسا
3.0	4624.5	سوريا
3.0	4580.0	المملكة المتحدة
48.8	74649.3	الجملة
100	152912	إجمالي الصادرات

* تم تحويل قيمة الصادرات من الأسعار الجارية إلى الأسعار الثابتة .

المصدر : الجهاز المركزي للتعينة العامة والإحصاء ، النشرة السنوية للتجارة الخارجية ، 2010 .

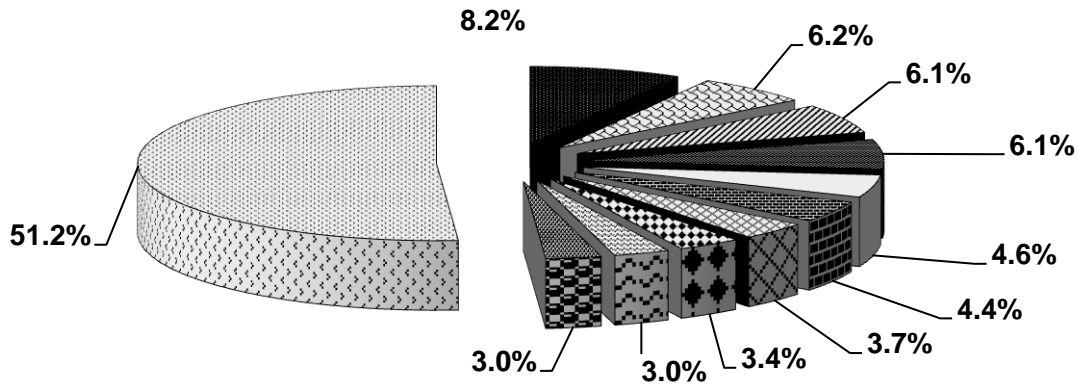

باقي الدول □ المملكة المتحدة □ سوريا □ فرنسا □ تركيا □ ليبيا □ الهند □ أسبانيا □ السعودية □ الولايات المتحدة الامريكية □ إيطاليا ■

جدول رقم (6)
تطور قيمة* الميزان التجارى
خلال الفترة (2010 - 2005)

القيمة : بالمليون

الميزان التجارى		الواردات		الصادرات		البيان السنوات
بالاسعار الثابتة	بالاسعار الجارية	بالاسعار الثابتة	بالاسعار الجارية	بالاسعار الثابتة	بالاسعار الجارية	
53063-	0	114688	114688	61625	61625	2005
34312-	10429	107947	118376	73635	78864	2006
59541-	61330-	143706	152586	84165	91256	2007
151632-	144690-	286192	287717	134560	143027	2008
157719-	115090-	288184	249964	130465	134875	2009
189470-	42021-	342382	300361	152912	154848	2010

* تم تحويل قيمة الصادرات والواردات من الاسعار الجارية إلى الاسعار الثابتة باستخدام مكش الصادرات والواردات .
المصدر : الجهاز المركزى للتعبئة العامة والإحصاء ، النشرة السنوية للتجارة الخارجية ، أعداد مختلفة .

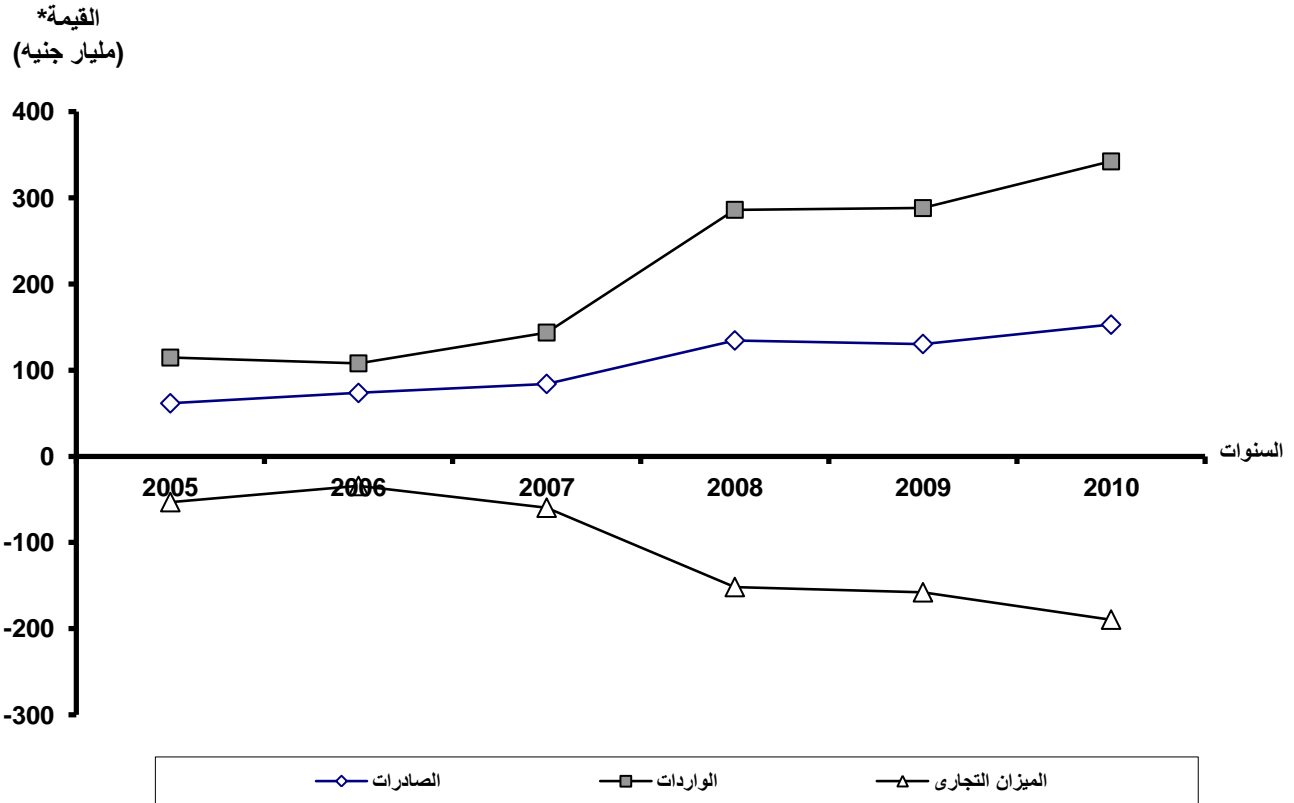

جدول رقم (7)

تطور قيمة* التجارة الخارجية وفقاً للتكتلات

خلال الفترة (2010 - 2005)

القيمة : مليون جنيه

2010			2009			2008			2007			2006			2005			السنوات التكتلات
الميزان التجارى	الواردات	الصادرات	الميزان التجارى	الواردات	الصادرات	الميزان التجارى	الواردات	الصادرات	الميزان التجارى	الواردات	الصادرات	الميزان التجارى	الواردات	الصادرات	الميزان التجارى	الواردات	الصادرات	
8029	40496	48525	11551	32354	43905	5835-	40187	34352	12806-	25708	12902	9989-	20705	11873	6815-	18440	11625	الدول العربية
36735-	48202	11467	35080.5-	43646.5	8566	28526-	37468	8942	12666-	17253	4587	9179-	12053	3370	12385-	16264	3879	شرق أوروبا
60710-	104849	44139	54040-	92007	37967	41063-	85456	44393	9132-	32631	23499	52	24541	25176	7120-	26863	19743	غرب أوروبا
63517-	85929	22412	48391-	67274	18883	41663-	65478	23815	4975-	21862	16887	6818-	18546	11728	9781-	17593	7812	آسيا
2906	4772	7678	103-	3828	3725	153-	5212	5059	422	892	1314	265	515	775	299	931	1230	أفريقيا
25003-	35474	10471	24335-	33698	9363	25967-	34173	8206	8645-	14574	5929	2881-	9052	6579	5272-	10990	5718	أمريكا الشمالية
31-	149	118	167-	361	194	61	13	74	32	5	37	31	4	33	55-	68	13	أمريكا الوسطى
15585-	17639	2054	11294-	11752	458	13292-	14647	1355	7122-	7275	153	5389-	5152	244	6504-	6667	163	أمريكا الجنوبية
4315-	4451	136	2776-	2897	121	2275-	2403	128	1549-	1611	62	1878-	1745	33	2285-	2310	25	الاقبانيوسية
-	-	-	-	-	-	-	-	-	8138-	21890	13752	6683-	15286	8603	7691-	14561	6870	مناطق حرة
5491	421	5912	6916.4	366.6	7283	7081	1155	8236	5038	5	5043	4473	348	4821	4546	1	4547	أخرى
189470-	342382	152912	157719.1-	288184	130465	151632-	286192	134560	59541-	143706	84165	34712-	107947	73235	53063-	114688	61625	الإجمالى

* تم تحويل قيمة الصادرات من الأسعار الجارية إلى الأسعار الثابتة .

المصدر : الجهاز المركزى للتعبئة العامة والإحصاء ، النشرة السنوية للتجارة الخارجية ، اعداد مختلفة .

جدول رقم (9)
الميزان التجارى لأهم الدول المستوردة والمصدرة إلى مصر
عام 2010

القيمة : بالمليون جنيه

الميزان التجارى	قيمة الصادرات إلى مصر	قيمة الواردات من مصر	البيان
29111-	31653	2542	جمهورية الصين الشعبية
22715-	25984	3269	ألمانيا
22576-	32038	9462	الولايات المتحدة الأمريكية
10633-	11850	1217	روسيا
10051-	10492	441	أوكرانيا
10032-	11211	1179	البرازيل
9294-	12308	3014	كوريا
8410-	9842	1432	الكويت
8238-	9300	1062	اليابان
6975-	12179	5204	فرنسا
6629-	19130	12501	إيطاليا
6516-	12140	5624	تركيا
4307-	13690	9383	السعودية
3712-	8292	4580	المملكة المتحدة
2967-	10065	7098	الهند
162166-	230174	68008	الجملة
189470-	342382	152912	الإجمالي

* تم تحويل قيمة الصادرات من الأسعار الجارية إلى الأسعار الثابتة .

المصدر : الجهاز المركزى للتعبئة العامة والإحصاء ، النشرة السنوية للتجارة الخارجية ، 2010.

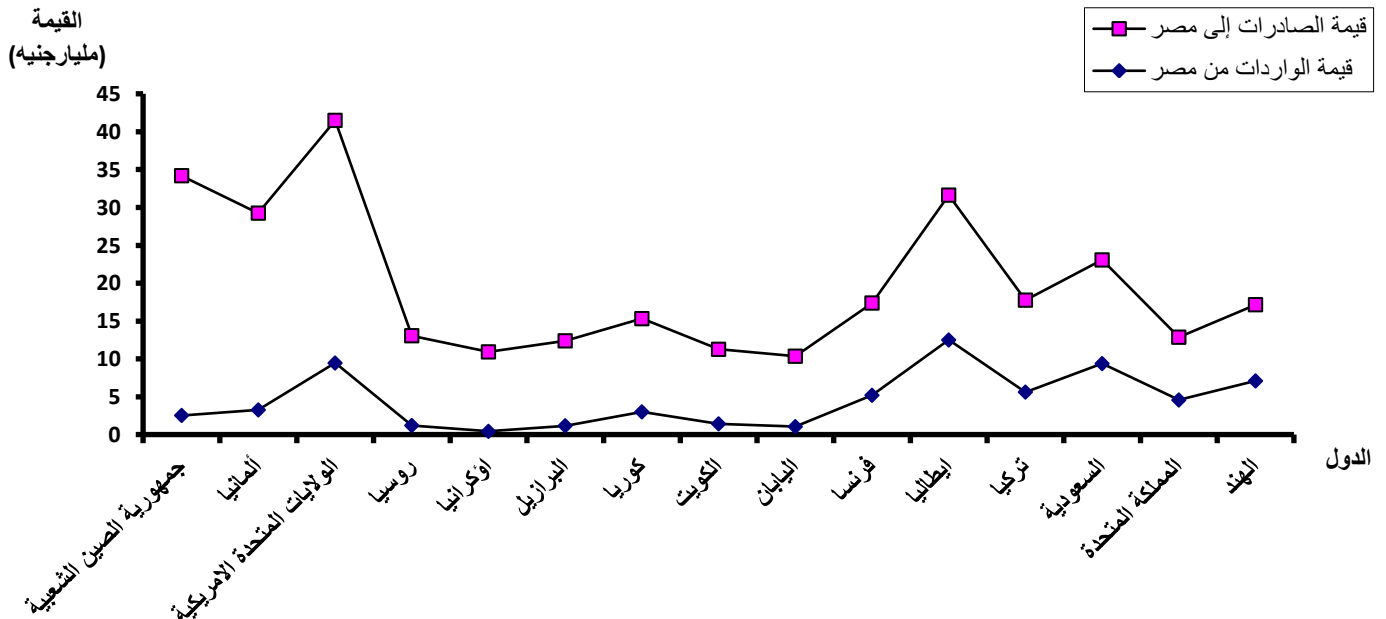

جدول رقم (10)

تطور متوسط نصيب الفرد من الناتج المحلي الإجمالي والصادرات السلعية

خلال الفترة (2008/2007 - 2011/2010)

متوسط نصيب الفرد من الصادرات السلعية (جنيه/فرد)	نسبة الصادرات السلعية إلى الناتج المحلي %	نسبة الصادرات السلعية إلى الخدمة %	إجمالي الصادرات السلعية (مليار جنيه)	إجمالي الصادرات (مليار جنيه)	متوسط نصيب الفرد من الناتج المحلي الإجمالي (جنيه/فرد)	عدد السكان ⁽²⁾ (مليون نسمة)	الناتج المحلي الإجمالي (مليار جنيه)	البيان / السنوات
1595.4	15.6	40.9	118.7	290.1	10233.9	74.4	761.4	2008 / 2007
1551.9	14.8	41.6	118.1	248	10470.4	76.1	796.8	2009 / 2008
1789.2	16.6	57.9	139.2	240.6	10767.4	77.8	837.7	2010 / 2009
2124.4	19.8	67.7	169.1	249.6	10728.6	79.6	854	2011 / 2010

المصدر: (1) وزارة التخطيط، تقرير متابعة خطة التنمية الاقتصادية والاجتماعية خلال العام المالي 2011/2010، ص 119.

(2) الجهاز المركزي للتعبئة العامة والإحصاء، الكتاب الإحصائي السنوي، سبتمبر 2011.

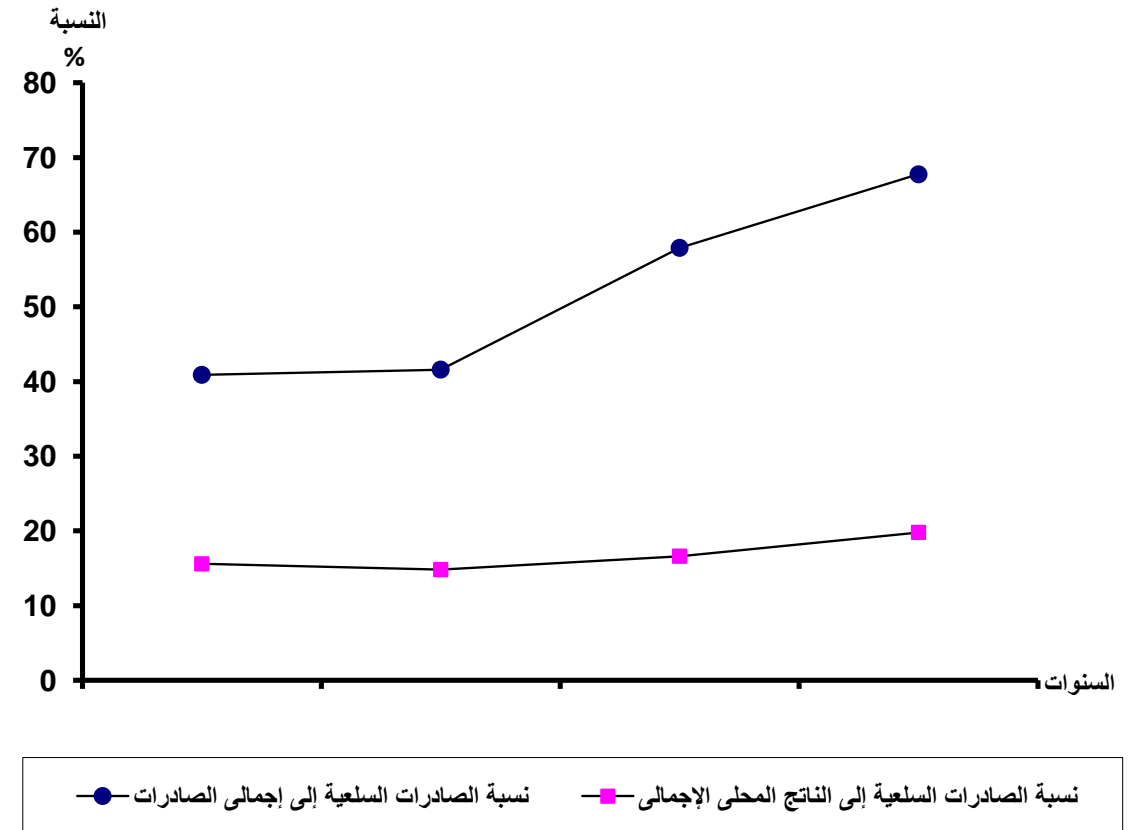

جدول رقم (11)

مؤشرات الميزان التجاري منسوبة للنتاج المحلي الإجمالي

خلال الفترة (2011/2010 - 2008/2007)

2011 / 2010	2010 / 2009	2009 / 2008	2008 / 2007	السنوات
19.8	16.6	14.8	15.6	البيانات الصادرات السلعية/ الناتج المحلي الإجمالي
45.1	36.9	35.7	26.6	الواردات السلعية/ الناتج المحلي الإجمالي
43.9	45.0	41.5	58.7	نسبة حصيلة الصادرات السلعية/الواردات السلعية
25.3-	20.3-	20.9-	11-	الميزان التجاري/ الناتج المحلي الإجمالي

المصدر: وزارة التخطيط، تقرير متابعة خطة التنمية الاقتصادية والاجتماعية خلال العام المالي 2011/2010.

-47-

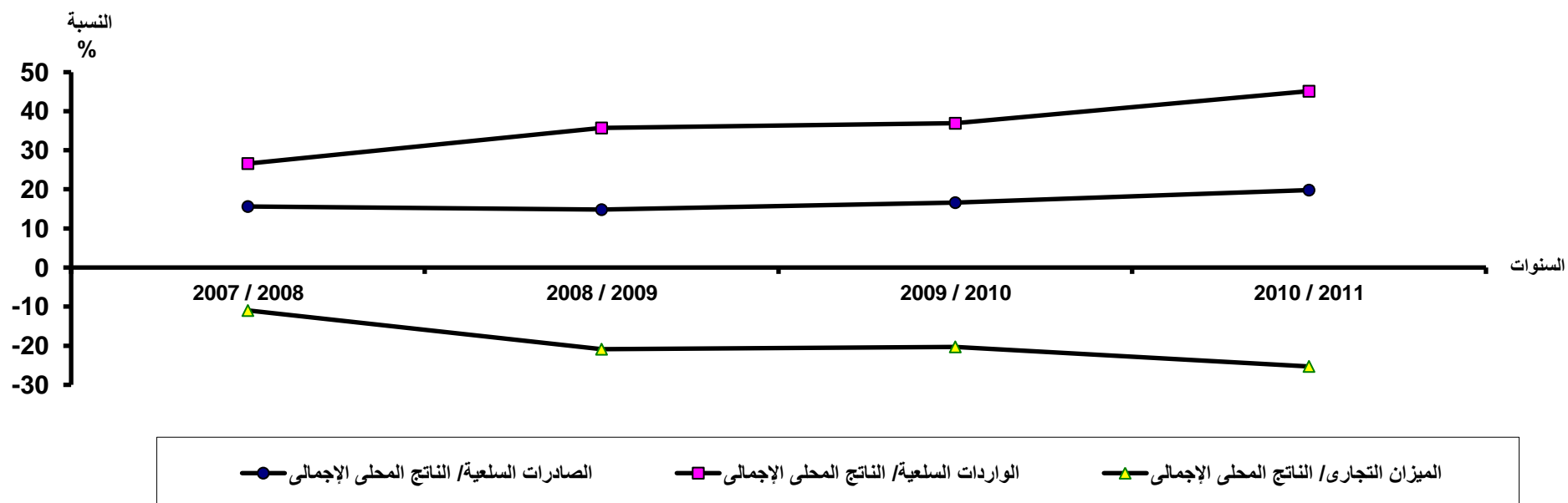

جدول رقم (18)
تطور الصادرات الصناعية غير البترولية
خلال الفترة (2011 - 2007)

القيمة : بالمليون جنيه

معدل التغير (2011-2007)	2011	2010	2009	2008	2007	السنوات البيان
52.1	9232	7839	7374	7117	6070	صناعة الملابس الجاهزة
37.1	4310	3622	3082	3457	3144	صناعة المفروشات المنزلية
88.5	5256	4536	2837	3119	2789	صناعة الغزل والمنسوجات
41.4	34506	28093	23730	25806	24408	صناعة مواد البناء والتشييد والمواد المعدنية
66.9	26924	22089	18346	23353	16131	الصناعات الكيماوية والاسمدة
36.0	14562	12575	10724	13390	10705	الصناعات الهندسية
133.3	16951	14612	10821	9881	7266	الصناعات الغذائية
22.7	1764	1441	1653	1766	1438	الصناعات الاثاث والأخشاب
44.9	10730	11121	11571	8908	7403	الحاصلات الزراعية
23.7	1055	1140	801	1021	853	الصناعات الجلدية ودباغة الجلود
68.8	2346	2083	1739	1551	1390	الصناعات الدوائية ومستحضرات التجميل
36.9	115	116	106	127	84	كتب ومصنفات فنية
56.4	127751	109267	92784	99496	81681	اجمالي الصادرات الصناعية

المصدر : وزارة الصناعة والتجارة الخارجية ، الهيئة العامة للرقابة على الصادرات والواردات ، بيانات الصادرات والواردات المصرية غير البترولية ، ديسمبر 2011 .

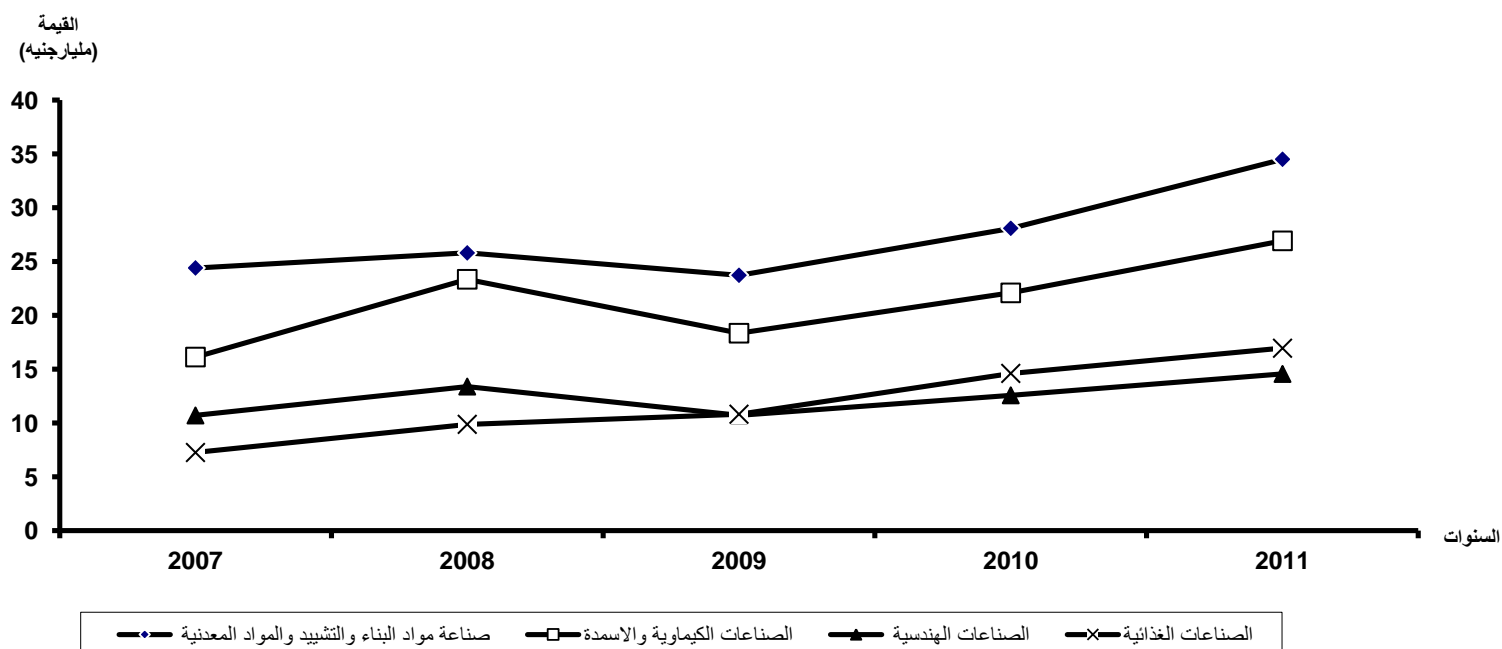

جدول رقم (19)
الخطة المستقبلية لتنمية الصادرات الصناعية غير البترولية
خلال الفترة (2010 - 2013)

القيمة : بالمليار جنيه

2013	2012	2011		2010		السنوات البيان
		مستهدف	محقق	مستهدف	محقق	
14.9	11.9	8.9	9.2	7.5	7.8	* صناعة الملابس الجاهزة
4.5	4.0	3.3	4.2	3.0	3.6	* صناعة المفروشات المنزلية
4.0	3.9	3.6	5.3	3.0	4.5	* صناعة الغزل والمنسوجات
37.4	31.0	29.0	34.5	26.0	28.1	* صناعة مواد البناء والتشييد والمواد المعدنية
53.3	40.0	28.5	26.9	22.3	22.1	+ الصناعات الكيماوية والاسمدة
37.6	29.4	18.0	14.7	13.0	12.6	+ الصناعات الهندسية
20.0	15.0	12.0	17.0	10.2	14.6	* الصناعات الغذائية
4.0	3.0	2.0	1.8	1.9	1.5	+ الصناعات الاثاث والأخشاب
18.7	16.0	12.0	10.7	10.6	11.1	# الحاصلات الزراعية
2.0	1.7	1.5	1.1	1.1	1.2	# الصناعات الجلدية ودباغة الجلود
1.8	1.9	1.4	2.3	1.2	2.1	* الصناعات الدوائية ومستحضرات التجميل
1.8	1.5	1.1	0.1	0.9	0.1	+ كتب ومصنفات فنية
200.0	159.3	121.3	127.8	100.7	109.3	* اجمالي الصادرات الصناعية

(*) صناعات حققت المستهدف خلال عامي 2009، 2010 .

(+) صناعات لم تحقق المستهدف خلال عامي 2009، 2010 .

(#) صناعات حققت المستهدف خلال عام 2009 ولم تحققه خلال عام 2010 .

المصدر : وزارة الصناعة والتجارة الخارجية ، الهيئة العامة للرقابة على الصادرات والواردات ، بيانات الصادرات والواردات المصرية غير البترولية ، ديسمبر 2011 .