

قطاع عام وأعمال عام

١ - الهدف من الدراسة :

تهدف الدراسة إلى إلقاء الضوء على نشاط صناعة الطوب (الطفلى - الاسمنتى - الرملى) فى مصر عام (٢٠٠٧) قطاع خاص ، (٢٠٠٦/٢٠٠٧) القطاع العام / الأعمال العام بهدف إبراز المقومات الخاصة بالطاقة الإنتاجية المتاحة والإنتاج الفعلى وأهم المستلزمات المستخدمة فى الإنتاج لأغراض التنمية الاقتصادية والإجتماعية .

٢- مجتمع الدراسة :

تشمل الدراسة حصر شامل لصناعة :

أ- الطوب الطفلى عدد (٤٩١) منشأة قطاع خاص .

ب- الطوب الاسمنتى عدد (١٢) منشأة قطاع خاص ، عدد (٤) منشأة قطاع عام/أعمال عام.

ج - الطوب الرملى عدد (٣) منشأة قطاع خاص.

٣- مصادر البيانات:

حصر شامل لمنشآت القطاع الخاص والأستثمارى (استمارة ٥١٠ أ . م . أ) ومنشآت القطاع العام / أعمال عام (استمارة ٥٠٠ أ . م . أ) .

٤- السنة المرجعية :

بيانات السنة الميلادية ٢٠٠٧ بالقطاع الخاص الأستثمارى ، (٢٠٠٦/٢٠٠٧) قطاع عام / أعمال عام

٥- أهم التعاريف المستخدمة :

١. الطاقة الإنتاجية المتاحة:

هى الطاقة القصوى مستبعداً منها الاختناقات داخل مجموعة مراكز الإنتاج (مراحل الإنتاج) وتقاس الطاقة الإنتاجية لأضعف مرحلة أو عملية إنتاجية .

٢. الإنتاج الفعلى:

هو الإنتاج الذى حققته المنشأة فعلا خلال عمليات الإنتاج فى فترة زمنية معينة .

٣. الطاقة العاطلة:

هى الفرق بين الطاقة الإنتاجية المتاحة والإنتاج الفعلى .

أهم المؤشرات الإحصائية

١. بلغت قيمة الطاقة الإنتاجية المتاحة لصناعة الطوب ٨٩٧١٥٨ ألف جنيه عام ٢٠٠٦/٢٠٠٧ بينما كانت ٤٥٨١٣٨ ألف جنيه عام ٢٠٠٤/٢٠٠٥ بارتفاع قدره ٤٣٩٠٢٠ ألف جنيه بنسبه زيادة قدرها ٩٥,٨% .
٢. بلغت قيمة الإنتاج الفعلي لصناعة الطوب ٨٣٦٤٠٣ ألف جنيه عام ٢٠٠٦/ ٢٠٠٧ بينما كانت ٤٣٥١٣٥ ألف جنيه عام ٢٠٠٤/٢٠٠٥ بارتفاع قدره ٤٠١٢٦٨ ألف جنيه بنسبة زيادة قدرها ٩٢,٢% .
٣. بلغت قيمة الطاقة العاطلة لصناعة الطوب ٦٠٧٥٥ ألف جنيه عام ٢٠٠٦/٢٠٠٧ بينما كانت ٢٣٠٠٣ ألف جنيه ٢٠٠٤/ ٢٠٠٥ بارتفاع قدره ٣٧٧٥٢ ألف جنيه .
٤. بلغت قيمة الخامات الرئيسية والمساعدة المستهلكة في صناعة الطوب ٣٢٤٦٣٧ ألف جنية بنسبة ٣٨,٨% من إجمالي قيمة الإنتاج الفعلي عام ٢٠٠٦/٢٠٠٧ وكلها خامات محلية .
٥. بلغ إجمالي قيمة الوقود والزيوت والشحومات المستهلكة في صناعة الطوب ١٦٧٦٧٩ ألف جنية بنسبة ٢٠% من إجمالي قيمة الإنتاج الفعلي عام ٢٠٠٦/٢٠٠٧ .
٦. بلغت قيمة الكهرباء المستهلكة في التشغيل والإتارة لصناعة الطوب ٥٣٠٥٩ ألف جنيه بنسبة ٦,٣% من إجمالي قيمة الإنتاج الفعلي عام ٢٠٠٦/٢٠٠٧ .
٧. بلغ إجمالي عدد المشتغلين في صناعة الطوب ٣٩٤٦٢ مشتغل منهم ٣٩ إناث بنسبة ٠,١% ، ٣٩٤٢٣ ذكور بنسبة ٩٩,٩% كما بلغت إجمالي قيمة أجورهم السنوية ٢٣٣٧٣٧ ألف جنية بنسبة ٢٧,٩% من إجمالي قيمة الإنتاج الفعلي عام ٢٠٠٦/٢٠٠٧ .

جدول رقم (١)

الطاقة الإنتاجية المتاحة والإنتاج الفعلي لصناعة الطوب

خلال الفترة (٢٠٠٧/٢٠٠٦ - ٢٠٠٥/٢٠٠٤)

(الكمية بالآلاف طوبة)

(القيمة بالآلاف جنيه)

نسبة قيمة الإنتاج الفعلي للمتاحة	الإنتاج الفعلي		الطاقة الإنتاجية المتاحة		السنوات	الصف
	قيمة	كمية	قيمة	كمية		
95.2	393581	1789005	413270	1878500	2005/2004	طوب طفلى
93.6	510416	2219200	545413	2371360	2006/2005	
93.2	788173	3152692	845808	3383232	2007/2006	
95.5	8540	27719	8944	29031	2005/2004	طوب اسمنتى
95.5	9793	27980	10252	29290	2006/2005	
96.2	13850	30110	14397	31300	2007/2006	
91.9	33014	150064	35924	163290	2005/2004	طوب رملى
87.8	35622	137537	40590	156718	2006/2005	
93	34380	98228	36953	105580	2007/2006	
95	435135	-	458138	-	2005/2004	الإجمالى
93.2	555831	-	596255	-	2006/2005	
93.2	836403	-	897158	-	2007/2006	

يشمل القطاع الخاص

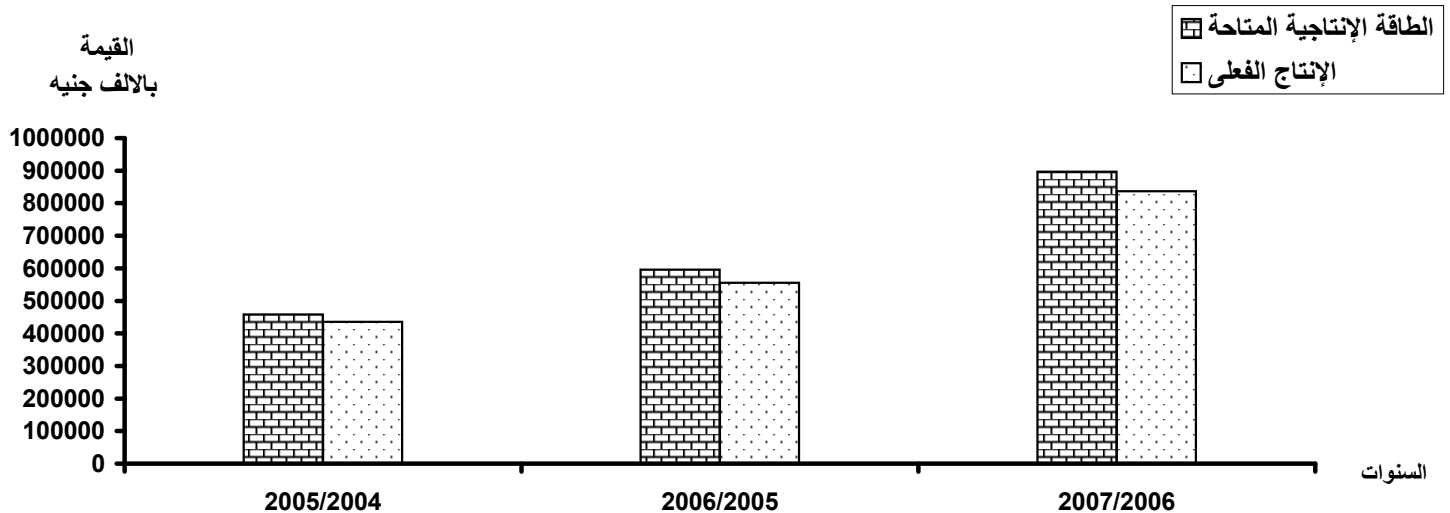

جدول رقم (٢)
الطاقة الإنتاجية المتاحة والعاطلة لصناعة الطوب
خلال الفترة (٢٠٠٥/٢٠٠٤ - ٢٠٠٦/٢٠٠٧)

(الكمية بالآلاف طوبة)
(القيمة بالآلاف جنيه)

% الطاقة العاطلة للطاقة المتاحة للقيمة	الطاقة العاطلة		الطاقة الإنتاجية المتاحة		السنوات	الصنف
	قيمة	كمية	قيمة	كمية		
4.8	19689	89495	413270	1878500	2005/2004	طوب طفلى
6.4	34997	152160	545413	2371360	2006/2005	
6.8	57635	230540	845808	3383232	2007/2006	
4.5	404	1312	8944	29031	2005/2004	طوب اسمنتى
4.5	459	1310	10252	29290	2006/2005	
3.8	547	1190	14397	31300	2007/2006	
8.1	2910	13226	35924	163290	2005/2004	طوب رملى
12.2	4968	19181	40590	156718	2006/2005	
7	2573	7532	36953	105580	2007/2006	
5	23003	-	458138	-	2005/2004	الإجمالى
6.8	40424	-	596255	-	2006/2005	
6.8	60755	-	897158	-	2007/2006	

يشمل القطاع الخاص



جدول رقم (٣)

قيمة الطاقة العاطلة موزعة على اسبابها لصناعة الطوب

عام (٢٠٠٧) قطاع خاص، (٢٠٠٦ / ٢٠٠٧) قطاع عام / اعمال عام

(القيمة بالآلاف جنيهه)

قيمة الطاقة العاطلة	توزيع قيمة الطاقة العاطلة على اسبابها			الصف
	نقص عمالة	نقص قطع الغيار	صعوبة التسويق	
57635	2882	8645	46108	الطوب الطفلى
100	5	15	80	% لإجمالى الطوب الطفلى
547	36	79	432	طوب اسمنتى
100	6.6	14.4	79	% لإجمالى الطوب الاسمنتى
2573	-	-	2573	الطوب الرملى
100	-	-	100	% لإجمالى الطوب الرملى
60755	2918	8724	49113	الإجمالى
100	4.8	14.4	80.8	% للإجمالى

<input checked="" type="checkbox"/>	الطوب الطفلى
<input checked="" type="checkbox"/>	طوب اسمنتى
<input checked="" type="checkbox"/>	الطوب الرملى

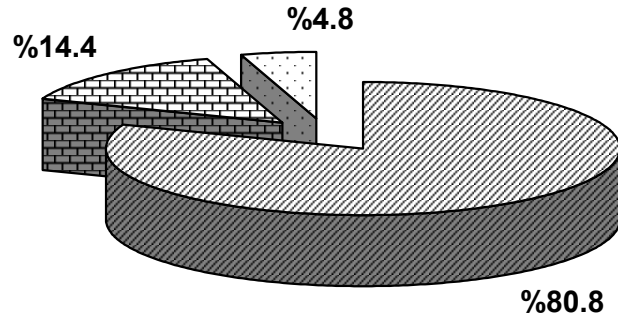

جدول رقم (٤)
المخزون من الإنتاج التام لصناعة الطوب
خلال الفترة (٢٠٠٧/٢٠٠٦ - ٢٠٠٥/٢٠٠٤)

(الكمية بالآلاف طوبة)
(القيمة بالآلاف جنيه)

مخزون اخر المدة		مخزون اول المدة		السنوات	الصنف
قيمة	كمية	قيمة	كمية		
857	3895	700	3182	2005/2004	طوب طفلى
1019	4430	857	3895	2006/2005	
777	3109	1019	4430	2007/2006	
1004	5202	756	3917	2005/2004	طوب اسمنتى
1537	4391	1004	5202	2006/2005	
1423	3094	1537	4391	2007/2006	
998	8188	1791	15325	2005/2004	طوب رملى
2245	6414	998	8188	2006/2005	
3171	9060	2245	6414	2007/2006	
2859	-	3247	-	2005/2004	الإجمالى
4801	-	2859	-	2006/2005	
5371	-	4801	-	2007/2006	

يشمل القطاع الخاص

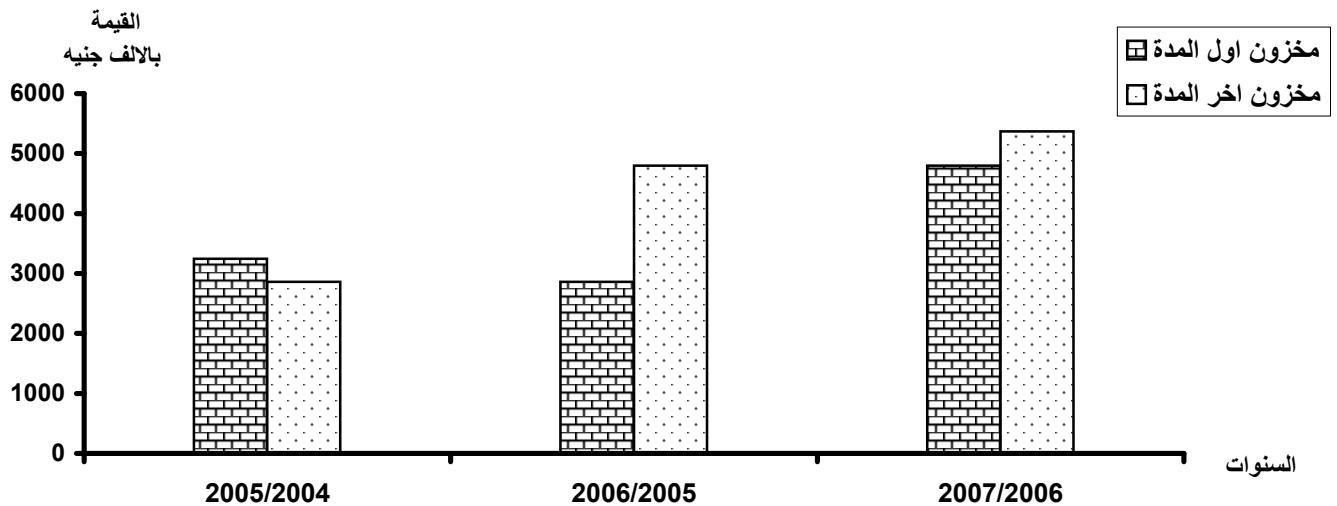

جدول رقم (٥)
الخامات الرئيسية والمساعدة المستهلكة لإنتاج الطوب الطفلي
عام (٢٠٠٧) قطاع خاص

(القيمة بالآلاف جنيهه)

الصف	وحدة الكمية	كمية	قيمة	% لإجمالي القيمة
<u>الخامات الرئيسية</u>				
طفلة صحراوية	طن	46285	240684	78.3
رمل	ألف م ^٣	7580	66703	21.7
الإجمالي		-	307387	100

لايشمل القطاع العام / الاعمال العام

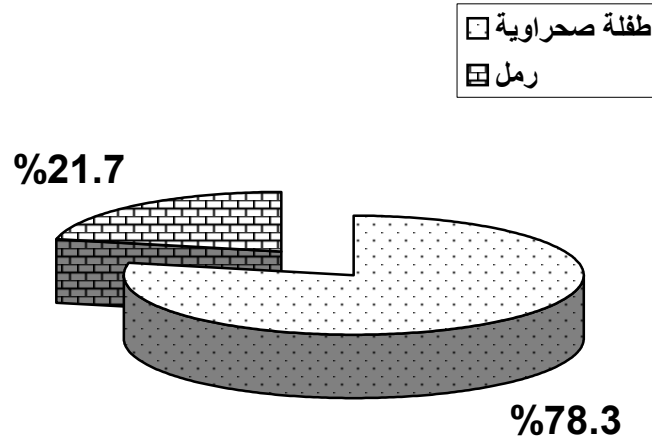

جدول رقم (٦)

الخامات الرئيسية والمساعدة المستهلكة لإنتاج الطوب الأسمنتي
عام (٢٠٠٧) قطاع خاص، (٢٠٠٦ / ٢٠٠٧) قطاع عام / اعمال عام

(القيمة بالآلاف جنيهه)

الصف	وحدة الكمية	كمية	قيمة	% لإجمالي القيمة
<u>الخامات الرئيسية</u>				
اسمنت رمادي	طن	11040	3864	46.5
اسمنت ابيض	طن	1852	1454	17.5
سن	طن	31323	2036	24.5
رمل	م ^٣	47273	416	5
إجمالي الخامات الرئيسية		-	7770	93.5
<u>الخامات المساعدة</u>				
حصوة	طن	3740	374	4.5
بودرة	طن	3689	166	2
إجمالي الخامات المساعدة		-	540	6.5
الإجمالي		-	8310	100

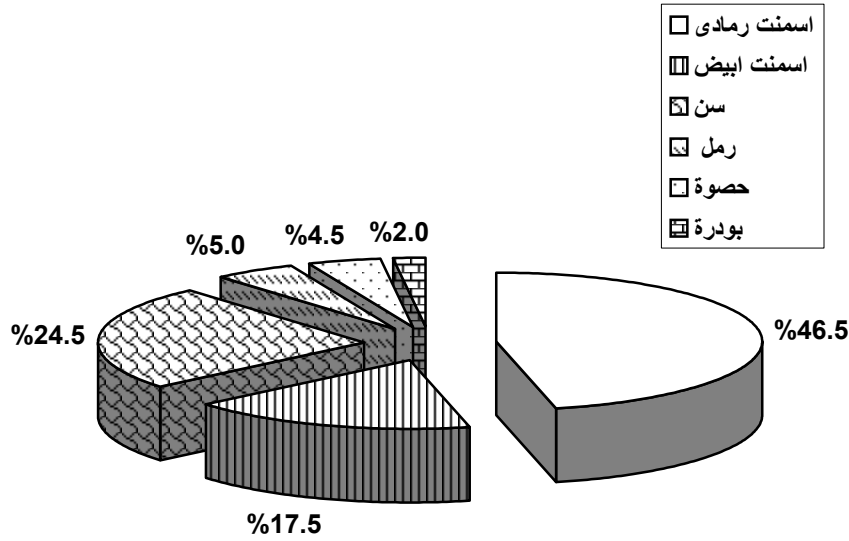

جدول رقم (٧)
الخامات الرئيسية والمساعدة المستهلكة لإنتاج الطوب الرملي
عام (٢٠٠٧) قطاع خاص

(القيمة بالآلاف جنيه)

الخامات	وحدة الكمية	كمية	قيمة	% لإجمالي القيمة
<u>الخامات الرئيسية</u>				
حجر جيرى	طن	223	1609	18
رمل	م ^٣	362	3218	36
أكسيد احمر	طن	27	1699	19
إجمالي الخامات الرئيسية			6526	73
<u>الخامات المساعدة</u>				
بودرة الومنيوم	طن	49	2414	27
الإجمالي		-	8940	100

<input type="checkbox"/>	حجر جيرى
<input type="checkbox"/>	رمل
<input type="checkbox"/>	أكسيد احمر

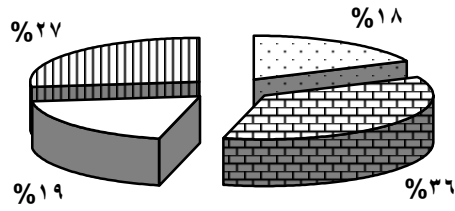

جدول رقم (٨)
الوقود والزيوت والشحومات المستهلكة لإنتاج الطوب الطفلي
عام (٢٠٠٧) قطاع خاص

(القيمة بالآلاف جنيهه)

% لإجمالي القيمة	المستهلك خلال العام		وحدة الكمية	الصنف
	قيمة	كمية		
82.3	136220	18660	طن	مواد بترولية (مازوت - بنزين)
1.8	2979	505	طن	زيوت وشحومات ووقود
15.9	26317	68003	م ^٣	غاز طبيعي
100	165516	-		الإجمالي

القيمة
بالآلاف جنيهه

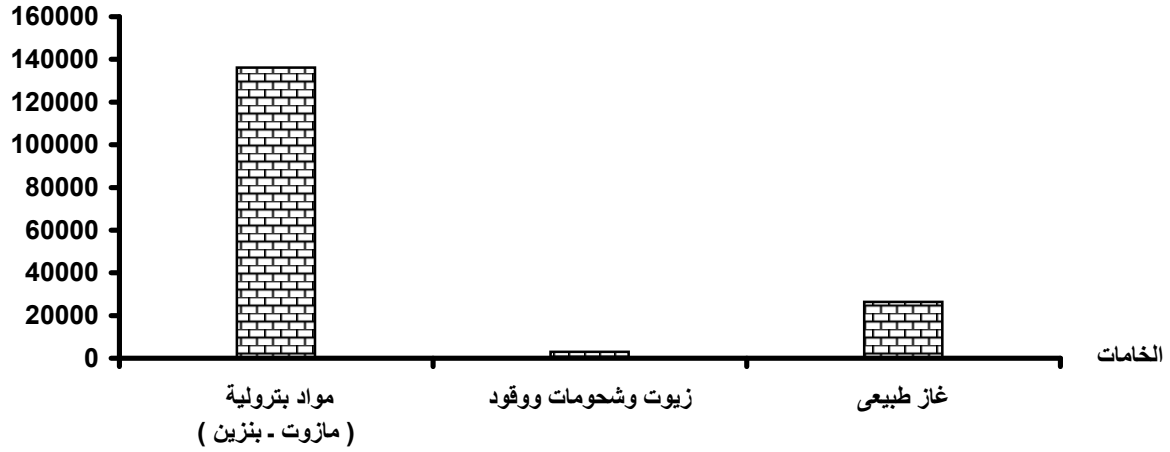

جدول رقم (٩)

الوقود والزيوت والشحومات المستهلكة في إنتاج الطوب الاسمنتي
عام (٢٠٠٧) قطاع خاص ، (٢٠٠٦/٢٠٠٧) قطاع عام / أعمال عام
(القيمة بالآلاف جنيهه)

% لإجمالي القيمة	المستهلك خلال العام		وحدة الكمية	البيان
	قيمة	كمية		
80	768	105	طن	مواد بترولية (مازوت - بنزين)
15	144	24	طن	زيوت وشحومات ووقود
5	48	124031	م ^٣	غاز طبيعي
100	960	-		الإجمالي

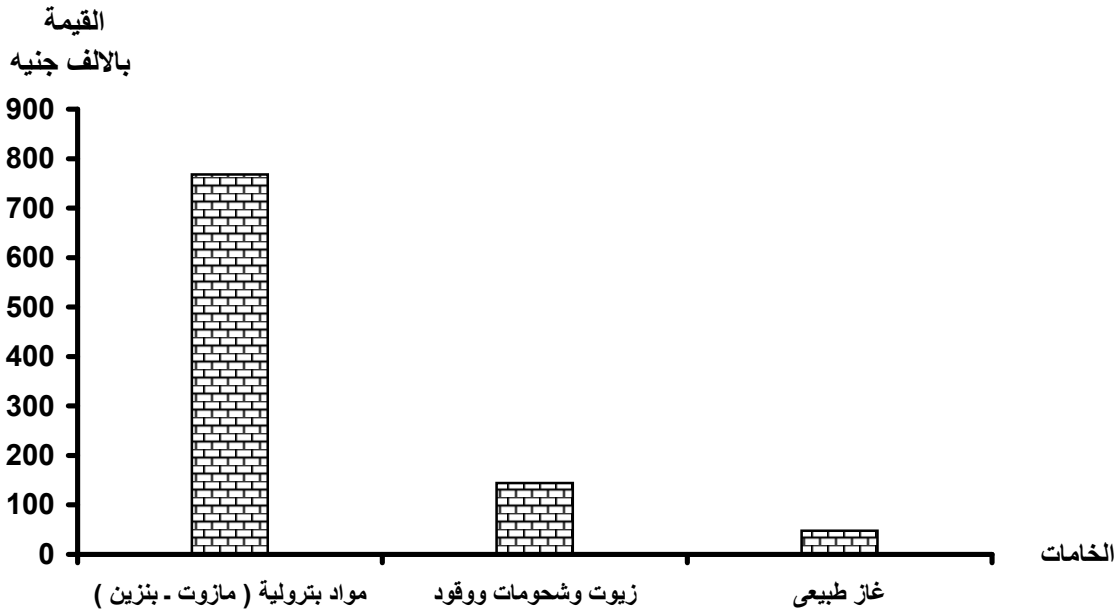

جدول رقم (١٠)
الوقود والزيوت والشحومات المستهلكة في انتاج الطوب الرملى
عام (٢٠٠٧) قطاع خاص

(القيمة بالآلف جنيهه)

المستهلك خلال العام			وحدة الكمية	البيان
% لإجمالى القيمة	قيمة	كمية		
45.3	545	75	طن	مواد بترولية (مازوت - بنزين)
43.6	525	88	طن	زيوت وشحومات ووقود
11.1	133	343669	م ^٣	غاز طبيعى
100	1203	-		الإجمالى

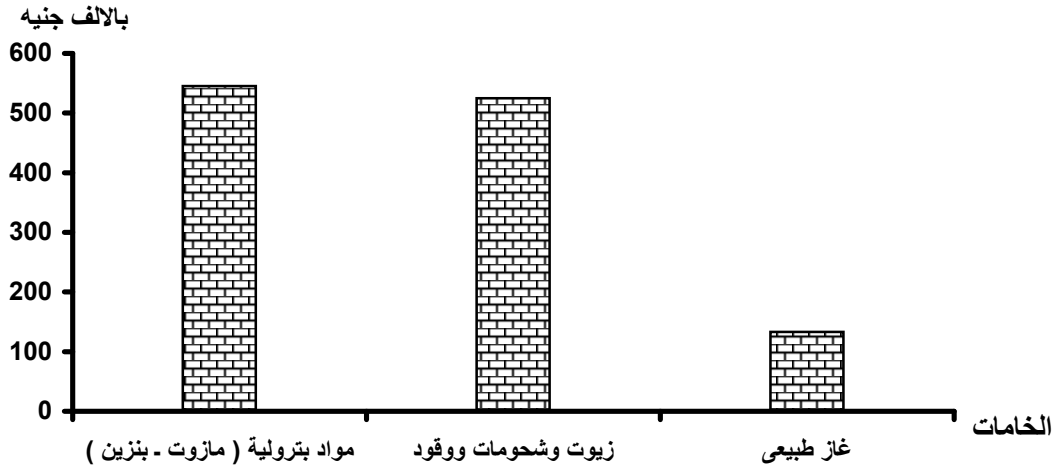

جدول رقم (١١)

الكهرباء المستهلكة في التشغيل والإدارة في إنتاج الطوب

عام (٢٠٠٧) قطاع خاص، (٢٠٠٦/٢٠٠٧) قطاع عام / أعمال عام

(الكمية بالالف ك و س)

(القيمة بالالف جنيه)

الإجمالي		الكهرباء المستهلكة في الإدارة		الكهرباء المستهلكة في التشغيل		الصف
قيمة	كمية	قيمة	كمية	قيمة	كمية	
51131	355749	6136	55782	44995	299967	طوب طفلى
100	-	12	-	88	-	% لإجمالي الطوب الطفلى
484	3580	146	1327	338	2253	طوب اسمنتى
100	-	30.2	-	69.8	-	% لإجمالي الطوب الأسمنتى
1444	9991	150	1364	1294	8627	طوب رملى
100	-	10.4	-	89.6	-	% لإجمالي الطوب الرملى
53059	-	6432	-	46627	-	الإجمالي
100	-	12.1	-	87.9	-	% للإجمالي

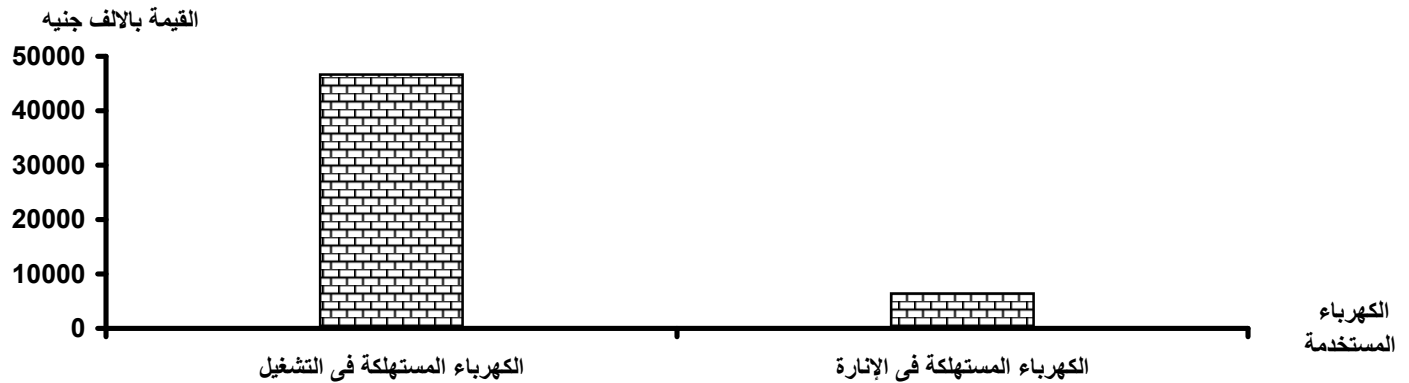

جدول رقم (١٢)

المشتغلون والأجور فى إنتاج الطوب الطفلى

عام (٢٠٠٧) قطاع خاص

متوسط أجر العامل فى السنة بالجنيه	إجمالى قيمة الأجور بالآلاف جنيهه	% لإجمالى المشتغلين	عدد المشتغلين حسب النوع			فئات المشتغلين
			جملة	إناث	ذكور	
9622	28135	7.6	2924	-	2924	مديرون وأخصائيون وفنيون
8541	6901	2.1	808	-	808	ملاحظون ومشرفون
3957	11111	7.3	2808	-	2808	إداريون وكتبة
5709	178778	81.4	31313	-	31313	عمال تشغيل وعمال خدمات فنية
4068	2502	1.6	615	-	615	مشتغلون آخرون
5912	227427	100	38468	-	38468	الإجمالى

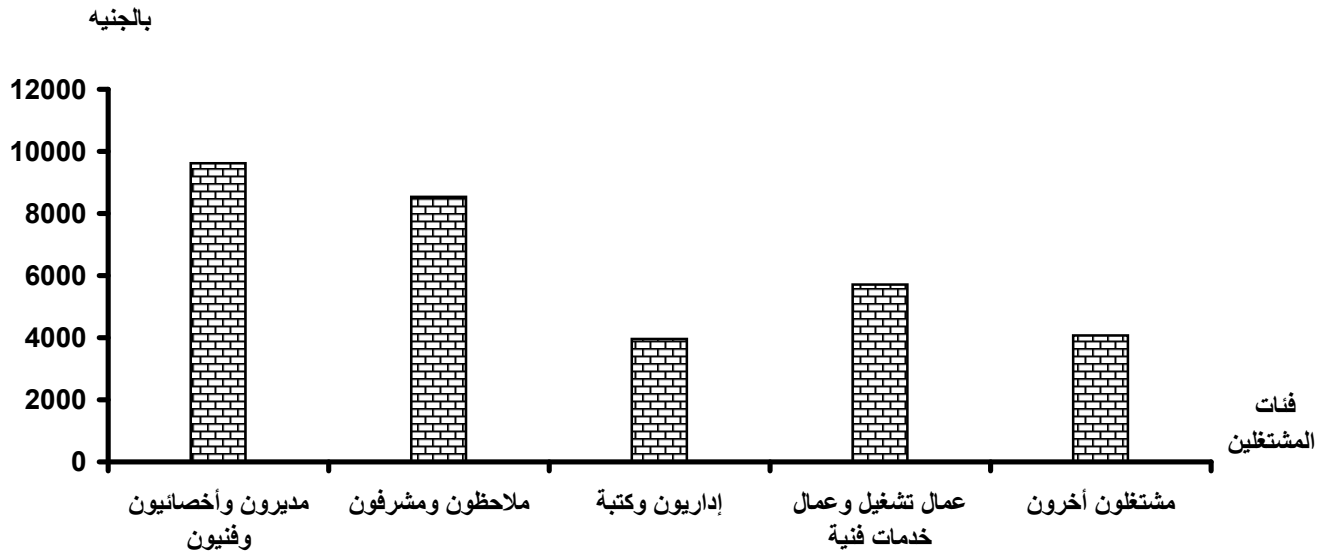

جدول رقم (١٣)

المشتغلون والأجور في إنتاج الطوب الاسمنتي

عام (٢٠٠٧) قطاع خاص، (٢٠٠٦ / ٢٠٠٧) قطاع عام / أعمال عام

متوسط أجر العامل في السنة بالجنيه	إجمالي قيمة الأجور بالآلاف جنيهه	% إجمالي المشتغلين	عدد المشتغلين حسب النوع			فئات المشتغلين
			جملة	إناث	ذكور	
12939	427	13.8	33	-	33	مديرون وأخصائيون وفنيون
10556	95	3.8	9	-	9	ملاحظون ومشرفون
8844	283	13.4	32	-	32	إداريون وكتابة
9108	1439	66.1	158	-	158	عمال تشغيل وعمال خدمات فنية
3571	25	2.9	7	-	7	مشتغلون آخرون
9494	2269	100	239	-	239	الإجمالي

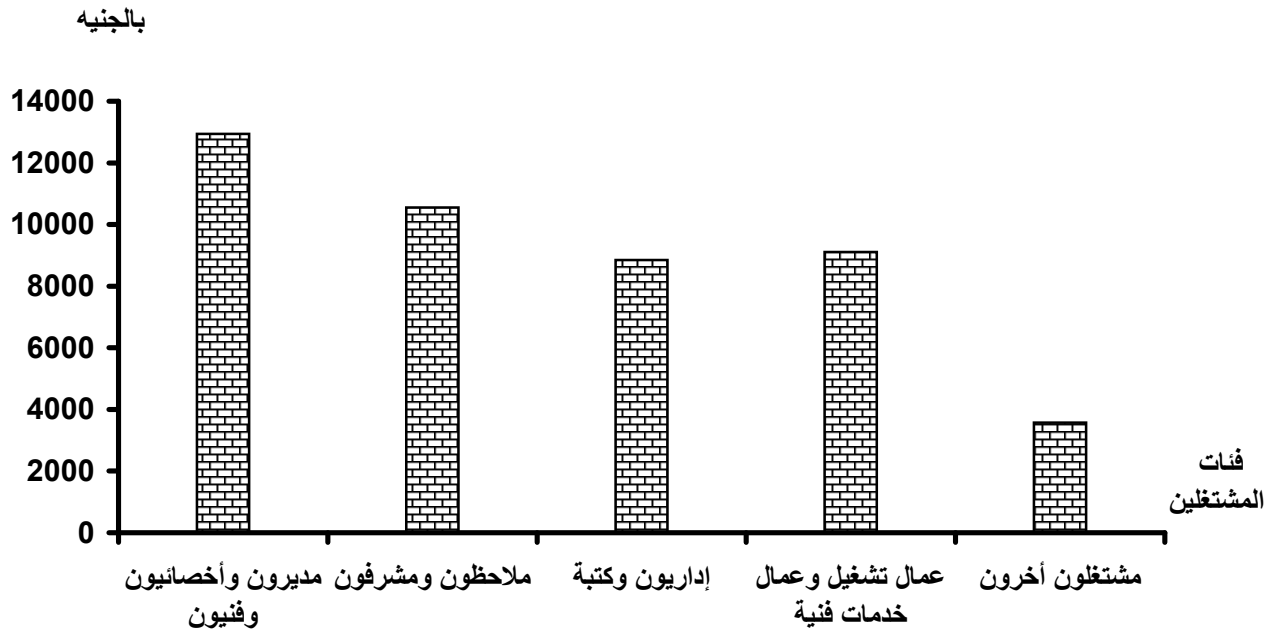

جدول رقم (١٤)
المشتغلون والاجور فى إنتاج الطوب الرملى
عام (٢٠٠٧) قطاع خاص

متوسط أجر العامل فى السنة بالجنيه	إجمالى قيمة الأجور بالآلف جنيهه	% لإجمالى المشتغلين	عدد المشتغلين حسب النوع			فئات المشتغلين
			جملة	إناث	ذكور	
6947	132	2.5	19	-	19	مديرون وأخصائيون وفنيون
6344	203	4.2	32	-	32	ملاحظون ومشرفون
6358	871	18.2	137	39	98	إداريون وكتابة
5011	2766	73.1	552	-	552	عمال تشغيل وعمال خدمات فنية
4600	69	2	15	-	15	مشتغلون آخرون
5352	4041	100	755	39	716	الإجمالى

