

## صناعة البويات فى مصر عام (٢٠٠٧) و عام (٢٠٠٦/٢٠٠٧) قطاع عام وأعمال عام

### الهدف من الدراسة :

تهدف الدراسة إلى إلقاء الضوء على اقتصاديات صناعة البويات فى مصر عن السنة الميلادية ٢٠٠٧ بالقطاع الخاص و السنة المالية ٢٠٠٦/٢٠٠٧ بشركات القطاع العام / الأعمال العام من خلال عرض بيانات ومؤشرات صناعة البويات و القضايا المتعلقة بالأسعار المحلية و العرض و الطلب و احتياجات السوق المحلى .

### مجتمع الدراسة :

حصر شامل لمنشآت القطاع العام/ الأعمال العام لعدد ( ٤ ) منشآت و أهم المنشآت الاستثمارية و القطاع الخاص عدد ( ٦٥ ) منشأة .

### مصادر بيانات الدراسة :

- الشركات المنتجة للبويات على نماذج الاستثمارات ٥٠٠ م.أ ، ٥١٠ م.أ .
- قاعدة بيانات التجارة الخارجية بالجهاز المركزى للتعبئة العامة والإحصاء

### أهم التعاريف المستخدمة:

#### ١- الطاقة الإنتاجية المتاحة :

الطاقة القصوى مستبعدا منها الاختناقات داخل مجموعة مراكز الإنتاج (مراحل الإنتاج ) وتقاس الطاقة المتاحة لأضعف مرحلة أو عملية إنتاجية .

#### ٢- الإنتاج الفعلى:

الإنتاج الذي حققته المنشأة فعلا خلال فترة زمنية معينة .

#### ٣- الطاقة العاطلة :

الفرق بين الطاقة الإنتاجية المتاحة والإنتاج الفعلى .

٤- المتاح للاستهلاك = الإنتاج الفعلى + مخزون أول المدة + الواردات - (الصادرات + مخزون آخر المدة) .

#### ٥- الحصة السوقية المحلية :

حصة مشاركة الشركات فى السوق المحلى ( حجم مبيعات الشركات من الأنتاج الفعلى والرصيد السابق من المخزون فى السوق المحلى ) .

#### ٦- الميزان التجارى :

الفرق بين قيمة الصادرات والواردات

٧- إنتاجية العامل = قيمة الإنتاج الفعلى

عدد العاملين

## أهم المؤشرات الإحصائية

- بلغت كمية الإنتاج الفعلي لصناعة البويات بأنواعها ٢١٩٤٤٧ طن ساهم فيها القطاع الخاص بكمية قدرها ٢١٣٧٣٥ طن بنسبة ٩٧,٤% من إجمالي كمية الإنتاج الفعلي و ساهم القطاع العام/ أعمال عام بكمية قدرها ٥٧١٢ طن بنسبة ٢,٦% بينما بلغ الإنتاج الفعلي علي مستوي الصنف من إنتاج البويات البلاستيك ١٣٣٤١٢ طن بنسبة قدرها ٦٠,٨% من الإنتاج الفعلي ، اللاكيهات ٣٤٦٥٠ طن بنسبة قدرها ١٥,٨% ، المعاجين و المذيبات ومواد التلوين ٢٣٤١٧ طن بنسبة قدرها ١٠,٧%، بويات السيارات ١٥٢٣٥ طن بنسبة قدرها ٦,٩%، الورنيشات والدهانات اللامعة ١٢٧٣٣ طن بنسبة ٥,٨% عام ٢٠٠٦/٢٠٠٧.
- بلغ متوسط سعر البيع المحلي من البويات و الدهانات و الورنيشات بأنواعها ٧٧٦٥ جنيه/طن عام ٢٠٠٧/٢٠٠٦ ، بينما كان ٩١٤٥ جنيه/طن عام ٢٠٠٥/٢٠٠٤ بنسبة انخفاض قدرها ١٥,١% و بلغ متوسط سعر البيع المحلي من المعاجين والمذيبات و مواد التلوين ٦١٧٤ جنيه/طن عام ٢٠٠٧/٢٠٠٦ بينما كان ٨١٠٥ جنيه/طن عام ٢٠٠٥/٢٠٠٤ بنسبة انخفاض قدرها ٢٣,٨%.
- بلغت نسبة الطاقة العاطلة للطاقة الانتاجية المتاحة للبويات و الدهانات و الورنيشات بأنواعها ١٣,٨% عام ٢٠٠٧/٢٠٠٦ بينما كانت ٨,٣% عام ٢٠٠٥/٢٠٠٤ و بلغت نسبة الطاقة العاطلة للطاقة الانتاجية المتاحة من المعاجين والمذيبات و مواد التلوين ٦,١% عام ٢٠٠٧/٢٠٠٦ بينما كانت ٤,٤% عام ٢٠٠٥/٢٠٠٤.
- زادت كمية المتاح للاستهلاك من البويات و الدهانات و الورنيشات بأنواعها حيث بلغت ٢٠٥ ألف طن عام ٢٠٠٧/٢٠٠٦ بينما كانت ١٦١ الف طن عام ٢٠٠٤ / ٢٠٠٥ بنسبة زيادة قدرها ٢٧,٣% ، بينما بلغت كمية المتاح للاستهلاك من المعاجين والمذيبات و مواد التلوين ٢٧ الف طن عام ٢٠٠٧/٢٠٠٦ بينما كانت ٢٢ الف طن عام ٢٠٠٤/٢٠٠٥ محققة زيادة قدرها ٢٢,٧% .
- ساهم القطاع العام في كمية الحصة السوقية المحلية من البويات بأنواعها بنسبة قدرها ٢,٦% بينما ساهم القطاع الخاص فيها بنسبة قدرها ٩٧,٤% من إجمالي كمية الحصة السوقية المحلية عام ٢٠٠٦/٢٠٠٧.
- بلغت كمية الصادرات من البويات و الدهانات و الورنيشات بأنواعها ٥ آلاف طن عام ٢٠٠٧/٢٠٠٦ بينما كانت ٣ آلاف طن عام ٢٠٠٤/٢٠٠٥ و بلغت كمية الصادرات من المعاجين والمذيبات و مواد التلوين ٣ آلاف طن عام ٢٠٠٧/٢٠٠٦ بينما كانت ٢ ألف طن عام ٢٠٠٥/٢٠٠٤ .
- بلغت كمية الواردات من البويات و الدهانات و الورنيشات بأنواعها ١٤ ألف طن عام ٢٠٠٧/٢٠٠٦ بينما كانت ٢٥ الف طن عام ٢٠٠٤/٢٠٠٥ و بلغت كمية الواردات من المعاجين

والمذيبات و مواد التلوين ٨ آلاف طن عام ٢٠٠٧/٢٠٠٦ بينما كانت ٥ آلاف طن عام ٢٠٠٥/٢٠٠٤ .

• تعتبر ليبيا أولى الدول من حيث الأهمية النسبية للدول المستوردة للبويات و الدهانات والورنيشات و المعاجين و المذيبات بكمية قدرها ٢٩٥٨ طن بنسبة ٣٥,٥% من اجمالي صادرات مصر من البويات ، تليها فلسطين بكمية قدرها ١٠٥٧ طن بنسبة ١٢,٧% ، تليها الاردن بكمية قدرها ٨٧٩ طن بنسبة ١٠,٦% ، بينما تعتبر ايطاليا أولى الدول من حيث الأهمية النسبية للدول المصدرة للبويات لمصر حيث بلغت كمية الواردات منها ٤٣٨٥ طن بنسبة ١٩,٣% ، تليها اسبانيا بكمية قدرها ٣٠٠٥ طن بنسبة ١٣,٢% ، تليها الولايات المتحدة الامريكية بكمية قدرها ٢٠٤٩ طن بنسبة ٩% من اجمالي الواردات .

• بلغ اجمالي عدد المشتغلين بالصناعة ٦٦٤٧ مشتغل عام ٢٠٠٦/٢٠٠٧ ، وبلغت قيمة أجورهم السنوية ١٠٤٢٦٩ ألف جنيه بنسبة قدرها ٦,٣% من اجمالي قيمة الإنتاج الفعلي ، كما بلغ متوسط اجر العامل ١٥٦٨٧ جنيه، كما بلغت انتاجية العامل في العام ٢٥٠ الف جنيه .

• بلغ اجمالي قيمة الخامات المستهلكة ( الرئيسية والمساعدة ) في صناعة البويات و الدهانات و الورنيشات و المعاجين و المذيبات و مواد التلوين ٩٤٤٣٨١ ألف جنيه بنسبة قدرها ٥٦,٧% من اجمالي قيمة الإنتاج الفعلي عام ٢٠٠٧/٢٠٠٦ .

• بلغ اجمالي قيمة الكهرباء المستهلكة في صناعة البويات و الدهانات و الورنيشات و المعاجين و مواد التلوين ٥٧٩٦ ألف جنيه تمثل فيها الكهرباء المستهلكة في التشغيل بنسبة قدرها ٨٣,٤% و الكهرباء المستهلكة في الإنارة بنسبه قدرها ١٦,٦% من إجمالي قيمة الكهرباء المستهلكة بينما تمثل قيمة إجمالي الكهرباء المستخدمة في الصناعة ٠,٣% من اجمالي قيمة الإنتاج الفعلي عام ٢٠٠٧/٢٠٠٦ .

• بلغ اجمالي قيمة الوقود و الزيوت و الشحومات المستخدمة في صناعة البويات و الدهانات و الورنيشات و المعاجين و مواد التلوين ٢٩٨٦ ألف جنيه بنسبة تمثل ٠,٢% من اجمالي قيمة الإنتاج الفعلي عام ٢٠٠٦/٢٠٠٧ .

جدول ( ١ )

الإنتاج الفعلى لصناعة البويات بأنواعها  
عن عام ( ٢٠٠٧ ) قطاع خاص، ( ٢٠٠٧/٢٠٠٦ ) قطاع عام / أعمال عام

(الكمية : بالطن)

(القيمة : بالآلف جنيهه)

الإجمالى		قطاع خاص		قطاع عام/ أعمال عام		أنواع البويات
قيمة	كمية	قيمة	كمية	قيمة	كمية	
950226	133412	916563	128262	33663	5150	بويات بلاستيك
	60.8		60.0		90.2	%
228518	15235	228518	15235	-	-	بويات سيارات
	6.9		7.1			%
229763	34650	229763	34650	-	-	لاكيهات
	15.8		16.2			%
113397	12733	113397	12733	-	-	ورنيشات و دهانات لامعة
	5.8		6.0			%
142214	23417	140808	22855	1406	562	معاجين و مذيبيات و مواد تلوين
	10.7		10.7		9.8	%
1664118	219447	1629049	213735	35069	5712	اجمالي البويات
	100		100		100	%

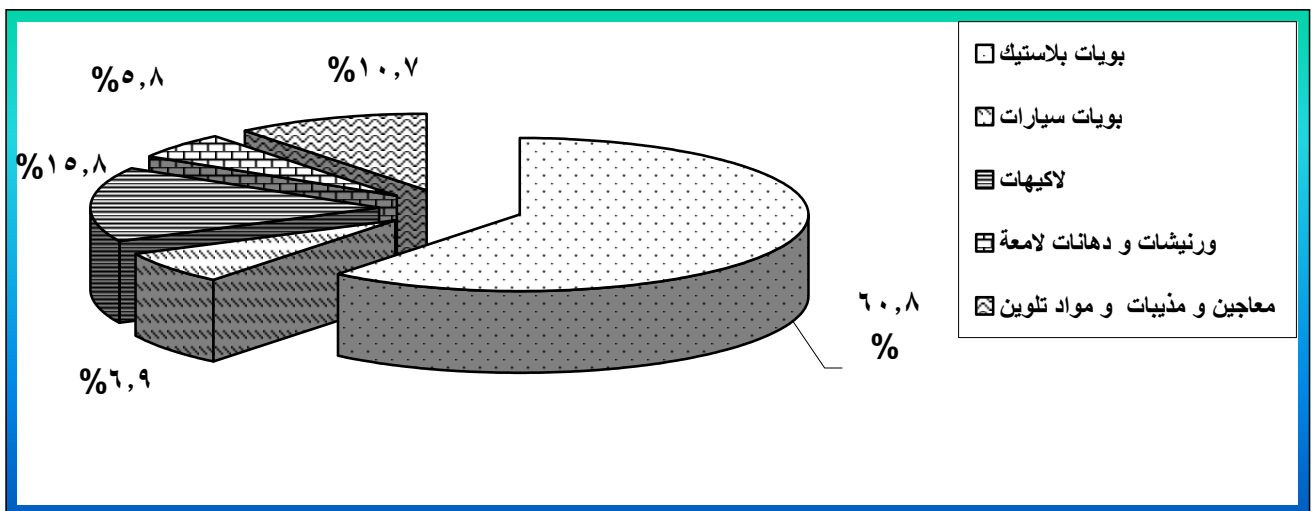

جدول ( ٢ )

تطور سعر الطن من البويات بأنواعها

خلال الفترة ( ٢٠٠٥/٢٠٠٤ - ٢٠٠٦/٢٠٠٧ )

متوسط سعر البيع (جنيه / طن)	الانتاج الفعلي		الصف	السنة
	قيمة ( مليون جنيه )	كمية ( ألف طن )		
9145	1326	145	بويات و دهانات وورنيشات بأنواعها	2005/2004
8105	154	19	معاجين و مذيبات ومواد تلوين	
9073	1742	192	بويات و دهانات وورنيشات بأنواعها	2006/2005
7286	102	14	معاجين و مذيبات ومواد تلوين	
7765	1522	196	بويات و دهانات وورنيشات بأنواعها	2007/2006
6174	142	23	معاجين و مذيبات ومواد تلوين	

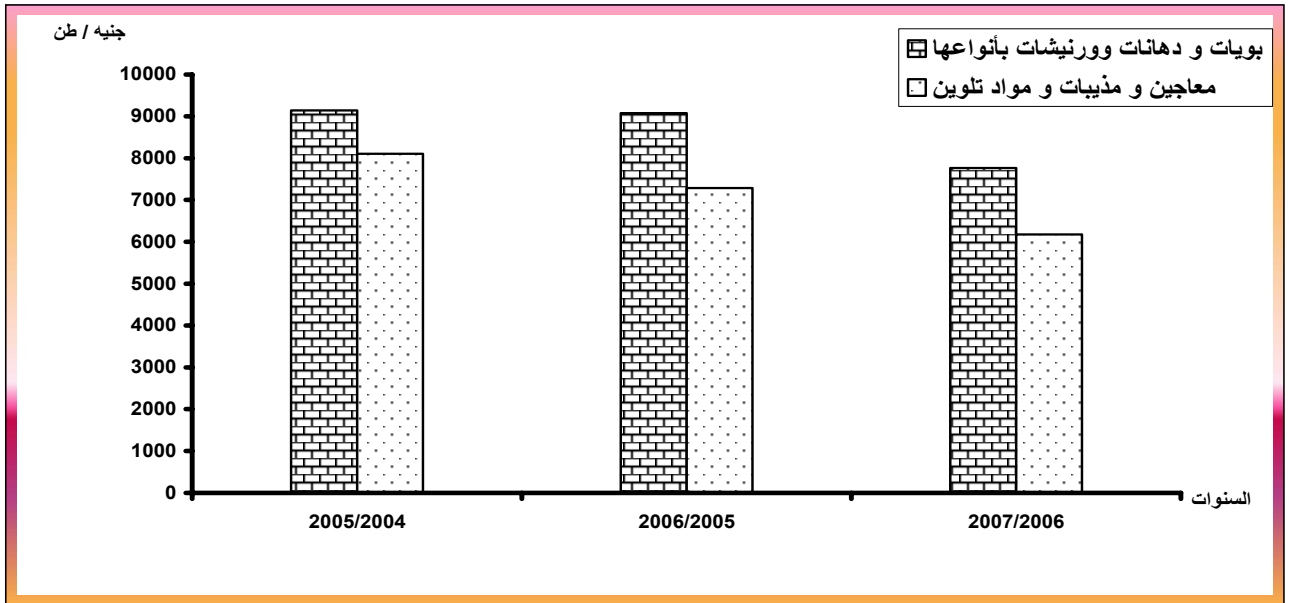

جدول رقم (٣)

الطاقة العاطلة في صناعة البويات بأنواعها  
خلال الفترة (٢٠٠٧/٢٠٠٦-٢٠٠٥/٢٠٠٤)

( الكمية بالآلف طن )

السنوات	الصف	كمية الطاقة الإنتاجية المتاحة	كمية الإنتاج الفعلي	كمية الطاقة العاطلة	% الطاقة العاطلة للطاقة الإنتاجية المتاحة
2005/2004	بويات و دهانات وورنيشات بأنواعها	158213	145154	13059	8.3
	معاجين و مذيبات و مواد تلوين	21913	18970	2943	13.4
2006/2005	بويات و دهانات وورنيشات بأنواعها	216895	191955	24940	11.5
	معاجين و مذيبات و مواد تلوين	15765	14085	1680	10.7
2007/2006	بويات و دهانات وورنيشات بأنواعها	227416	196030	31386	13.8
	معاجين و مذيبات و مواد تلوين	24928	23417	1511	6.1

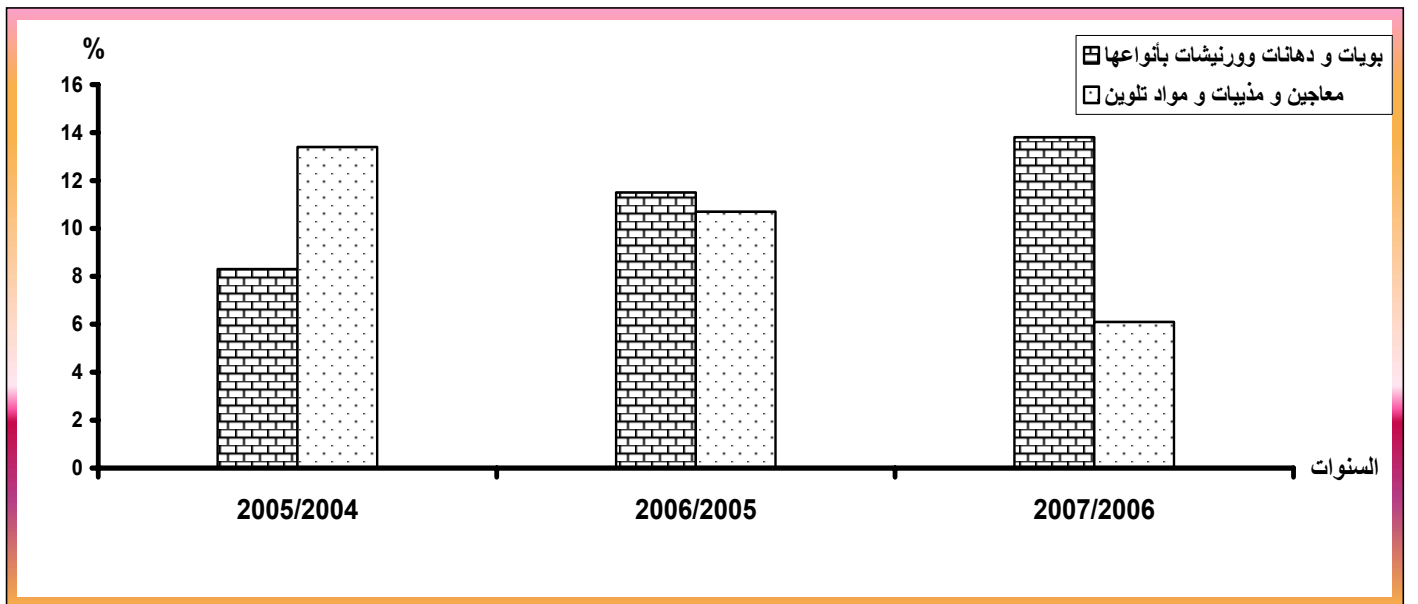

جدول رقم ( ٤ )  
المتاح للإستهلاك من البويات بأنواعها  
خلال الفترة ( ٢٠٠٥/٢٠٠٤ - ٢٠٠٧/٢٠٠٦ )

(الكمية : بالآلف طن)

السنوات	الصف	الإنتاج الفعلى ( ١ )	مخزون أول المدة	مخزون آخر المدة	الواردات	الصادرات	المتاح للاستهلاك ( ٢ )	* الفائض أو العجز
2005/2004	بويات و دهانات وورنيشات بأنواعها	145	3	9	25	3	161	( 16 )
	معاجين و مذيبات و مواد تلوين	19	1	1	5	2	22	( 3 )
2006/2005	بويات و دهانات وورنيشات بأنواعها	192	9	10	19	6	204	( 12 )
	معاجين و مذيبات و مواد تلوين	14	1	1	5	3	16	( 2 )
2007/2006	بويات و دهانات وورنيشات بأنواعها	196	11	11	14	5	205	( 9 )
	معاجين و مذيبات و مواد تلوين	23	1	2	8	3	27	( 4 )

\* الفائض أو العجز = ٢ - ١

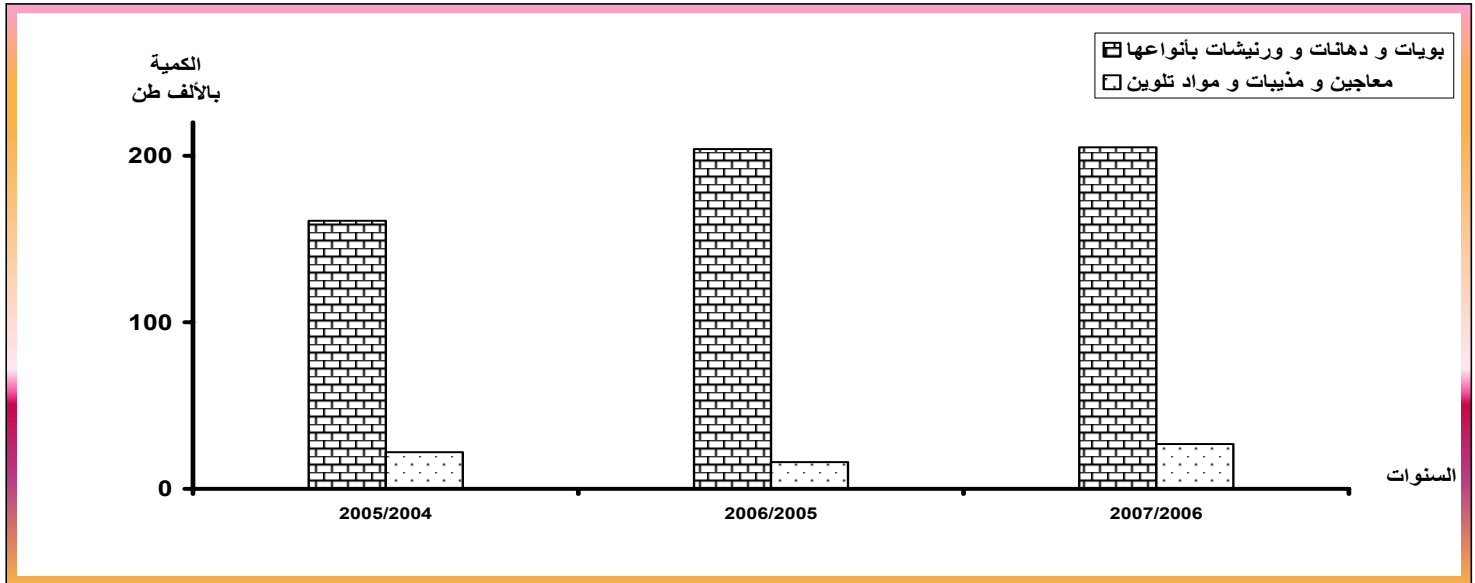

جدول ( ٥ )

نسبة الحصة السوقية المحلية لصادف المبيعات فى صناعة البويات بأنواعها عام (٢٠٠٧) قطاع الخاص ، ( ٢٠٠٦/٢٠٠٧ ) قطاع العام / أعمال عام

(الكمية : طن)

البيان	الصفف	كمية صافى المبيعات	كمية الحصة السوقية المحلية	% للإجمالى	% كمية الحصة السوقية المحلية لصادف المبيعات
قطاع عام / أعمال عام	بويات و دهانات وورنيشات بأنواعها	4586	4586	2.6	100
	معاجين و مذيبات و مواد تلوين	552	552	2.6	100
قطاع خاص	بويات و دهانات وورنيشات بأنواعها	191135	170917	97.4	89.4
	معاجين و مذيبات و مواد تلوين	22254	20656	97.4	92.8
الإجمالى	بويات و دهانات وورنيشات بأنواعها	195721	175503	100	89.7
	معاجين و مذيبات و مواد تلوين	22806	21208	100	93

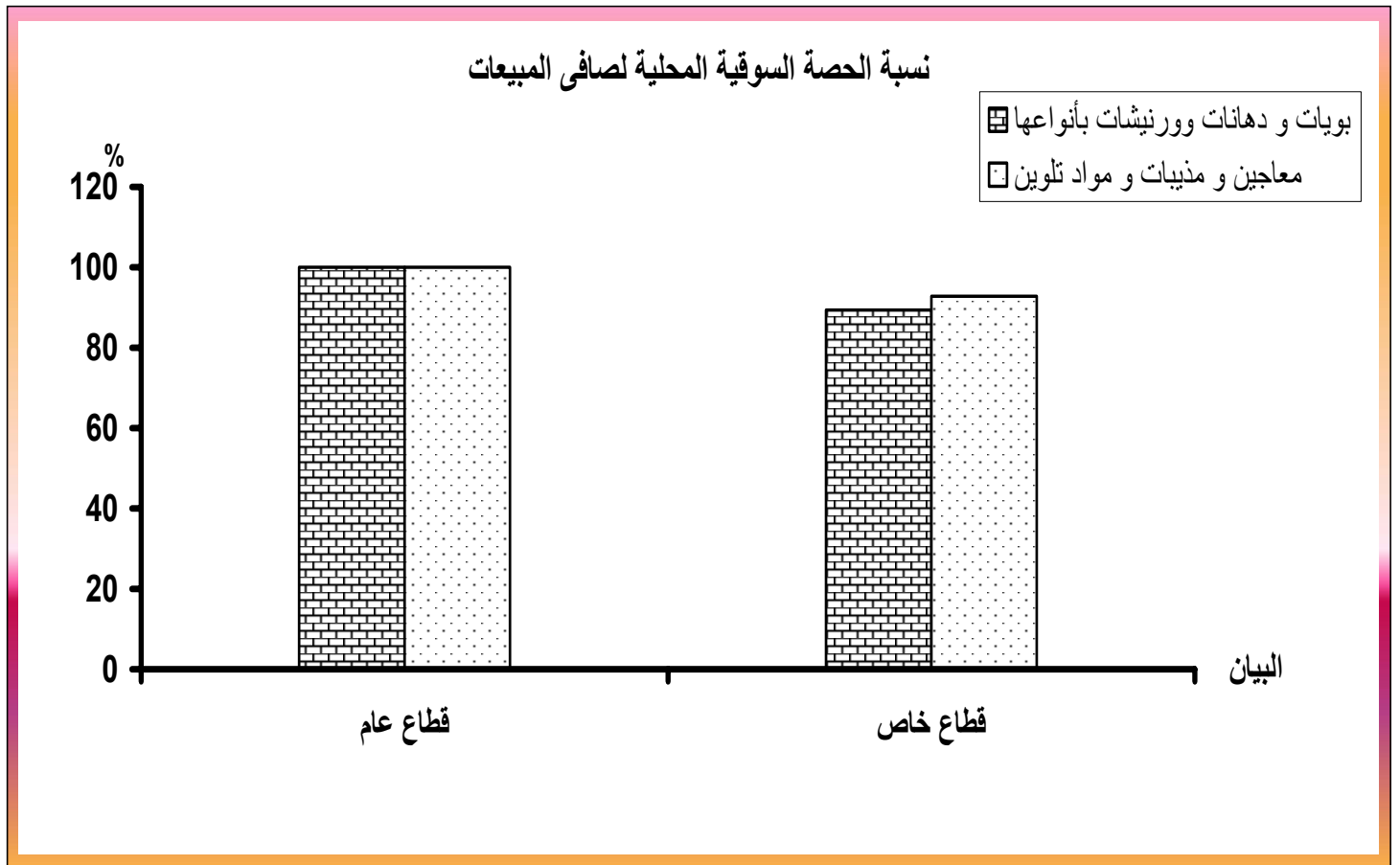



جدول رقم (٦)  
حركة التجارة الخارجية في صناعة البويات بأنواعها  
خلال الفترة ( ٢٠٠٥/٢٠٠٤ - ٢٠٠٧/٢٠٠٦ )

( الكمية : بالآلاف طن )

( القيمة : بالمليون جنيه )

الميزان التجارى ( مليون جنيه )	الواردات		الصادرات		الصف	السنوات
	قيمة	كمية	قيمة	كمية		
( 149 )	175	25	26	3	بويات و دهانات وورنيشات بأنواعها	2005/2004
( 42 )	51	5	9	2	معاجين و مذيبات و مواد تلوين	
( 115 )	155	19	40	6	بويات و دهانات وورنيشات بأنواعها	2006/2005
( 46 )	56	5	10	3	معاجين و مذيبات و مواد تلوين	
( 100 )	150	14	50	5	بويات و دهانات وورنيشات بأنواعها	2007/2006
( 68 )	81	8	13	3	معاجين و مذيبات و مواد تلوين	

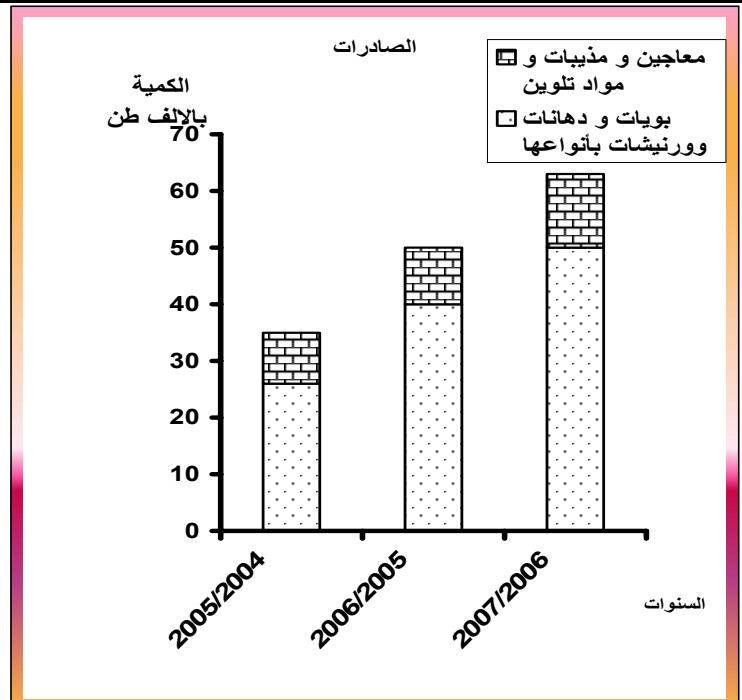
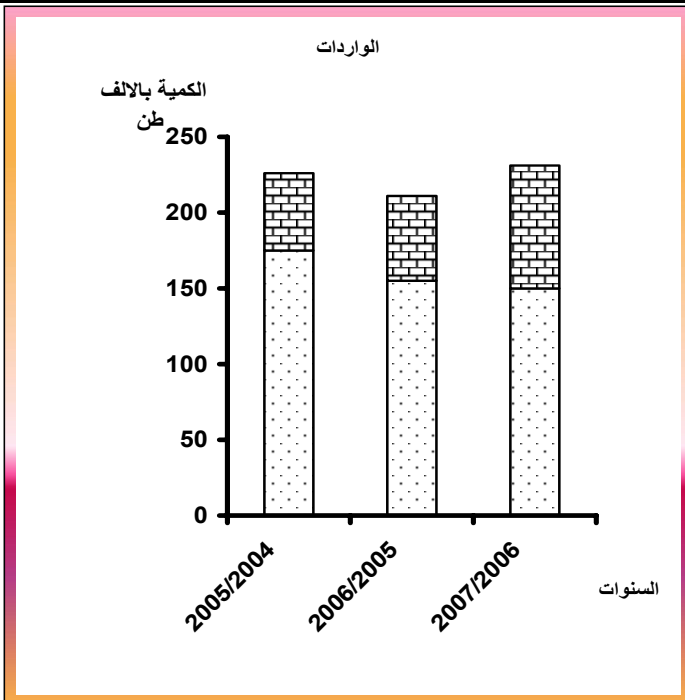

جدول رقم (٧)  
التوزيع الجغرافي للواردات والصادرات في ج.م.ع للبيوت بأنواعها  
عام ( ٢٠٠٧/٢٠٠٦ )

( الكمية : بالطن )

الصادرات			الواردات		
% للإجمالي	الكمية	الدول	% للإجمالي	الكمية	الدول
35.5	2958	ليبيا	19.3	4385	إيطاليا
12.7	1057	فلسطين	13.2	3005	اسبانيا
10.6	879	الأردن	9.0	2049	الولايات المتحدة الأمريكية
5.8	480	مدغشقر	6.9	1577	ألمانيا
5.8	479	لبنان	6.8	1546	هولندا
4.7	391	كينيا	4.7	1063	فرنسا
4.4	370	سوريا	4.5	1010	تركيا
3.0	251	المغرب	4.0	905	بلجيكا
2.3	188	الكويت	3.8	865	السوق الأوروبية المشتركة
2.2	186	ميانمار	3.6	810	كوريا الجنوبية
2.0	170	ألمانيا	3.4	763	دولة الإمارات
1.8	154	السعودية	3.2	732	الأردن
1.8	151	الجزائر	3.1	704	السعودية
1.8	150	ليبيريا	3.1	698	المملكة المتحدة
1.6	130	اليمن	2.8	637	الصين
1.3	109	السودان	1.2	270	اليونان
1.3	107	الصومال	1.1	257	الهند
1.4	116	أخرى	6.3	1418	أخرى
100	8326	الإجمالي	100	22694	الإجمالي

جدول رقم ( ٨ )  
عدد المشتغلين حسب المهنة في صناعة البويات بأنواعها  
عام ( ٢٠٠٧ ) قطاع خاص ، ( ٢٠٠٦ / ٢٠٠٧ ) قطاع عام / أعمال العام

(القيمة : بالآلف جنيه)

متوسط اجر العامل في السنة بالجنيه	الأجور			عدد المشتغلين والنوع				فئات المشتغلين	
	إجمالي	قطاع خاص	قطاع عام	إجمالي	قطاع خاص		قطاع عام		
					أ	ذ	أ		ذ
26945	29855	27312	2543	1108	86	873	9	140	مديرون و اخصائيون وفنيون
22158	17970	11349	6621	811	7	597	6	201	ملاحظون ومشرفون
14779	17558	15212	2346	1188	160	901	12	115	اداريون وكتبة
10888	33872	29544	4328	3111	68	2817	2	224	عمال تشغيل وعمال خدمات فنية
11688	5014	3539	1475	429	13	333	2	81	مشتغلون اخرون
15687	104269	86956	17313	6647	334	5521	31	761	الإجمالي

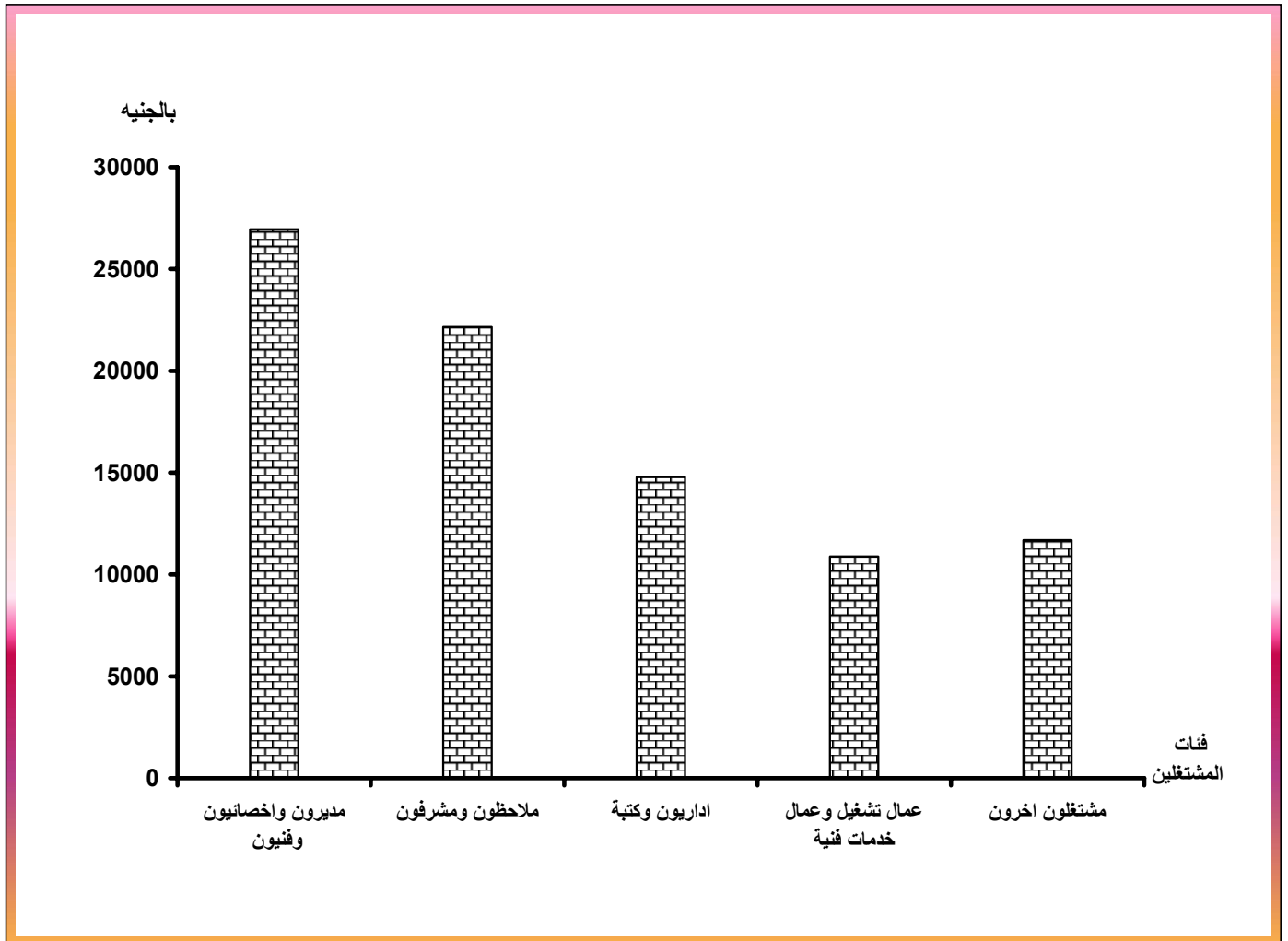

جدول رقم ( ٩ )

الخامات المستهلكة في صناعة البويات بأنواعها  
عام ( ٢٠٠٧ ) قطاع خاص، ( ٢٠٠٦/٢٠٠٧ ) قطاع عام / أعمال عام

( القيمة : الف جنيهه )

البيان	محلى	مستورد	اجمالى
خامات رئيسية	218452	532034	750486
%	29.1	70.9	100
خامات مساعدة	75486	118409	193895
%	38.9	61.1	100
الإجمالى	293938	650443	944381
%	31.1	68.9	100

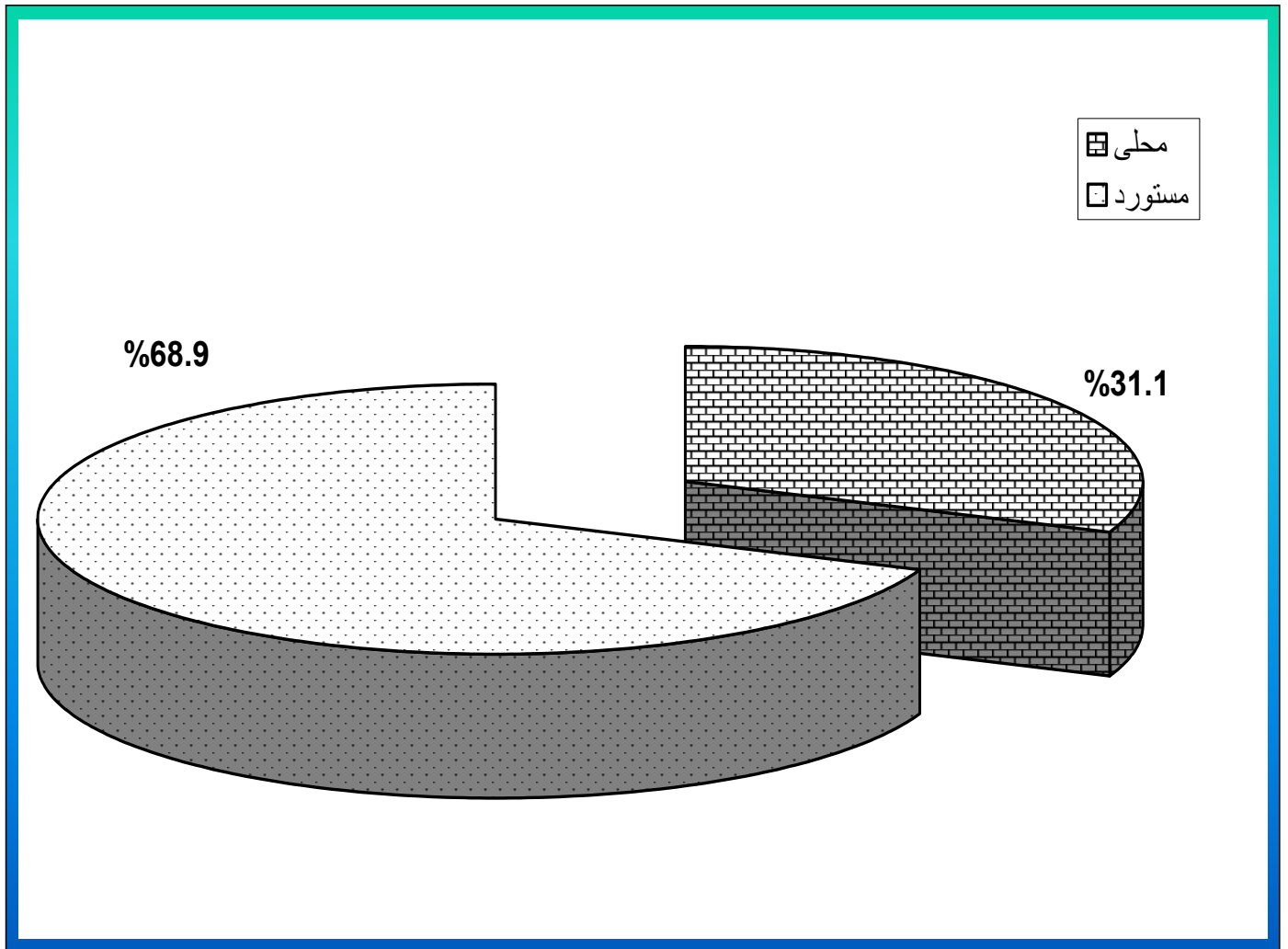

جدول رقم (١٠)  
الكهرباء المستهلكة في صناعة البويات بأنواعها  
عام (٢٠٠٧) قطاع خاص، (٢٠٠٦/٢٠٠٧) قطاع عام / أعمال عام

(الكمية : بالآلاف ك.و.س)

(القيمة : بالآلاف جنيه)

الإجمالي			قطاع خاص			قطاع عام			البيان
% إجمالي القيمة	القيمة	الكمية	% إجمالي القيمة	القيمة	الكمية	% إجمالي القيمة	القيمة	الكمية	
100	4835	25158	78.9	3816	19856	21.1	1019	5302	الكهرباء المستهلكة في التشغيل
	83.4			80.8			94.9		%
100	961	5000	94.3	906	4714	5.7	55	286	الكهرباء المستهلكة في الإنارة
	16.6			19.2			5.1		%
100	5796	30158	81.5	4722	24570	18.5	1074	5588	الإجمالي
	100			100			100		%

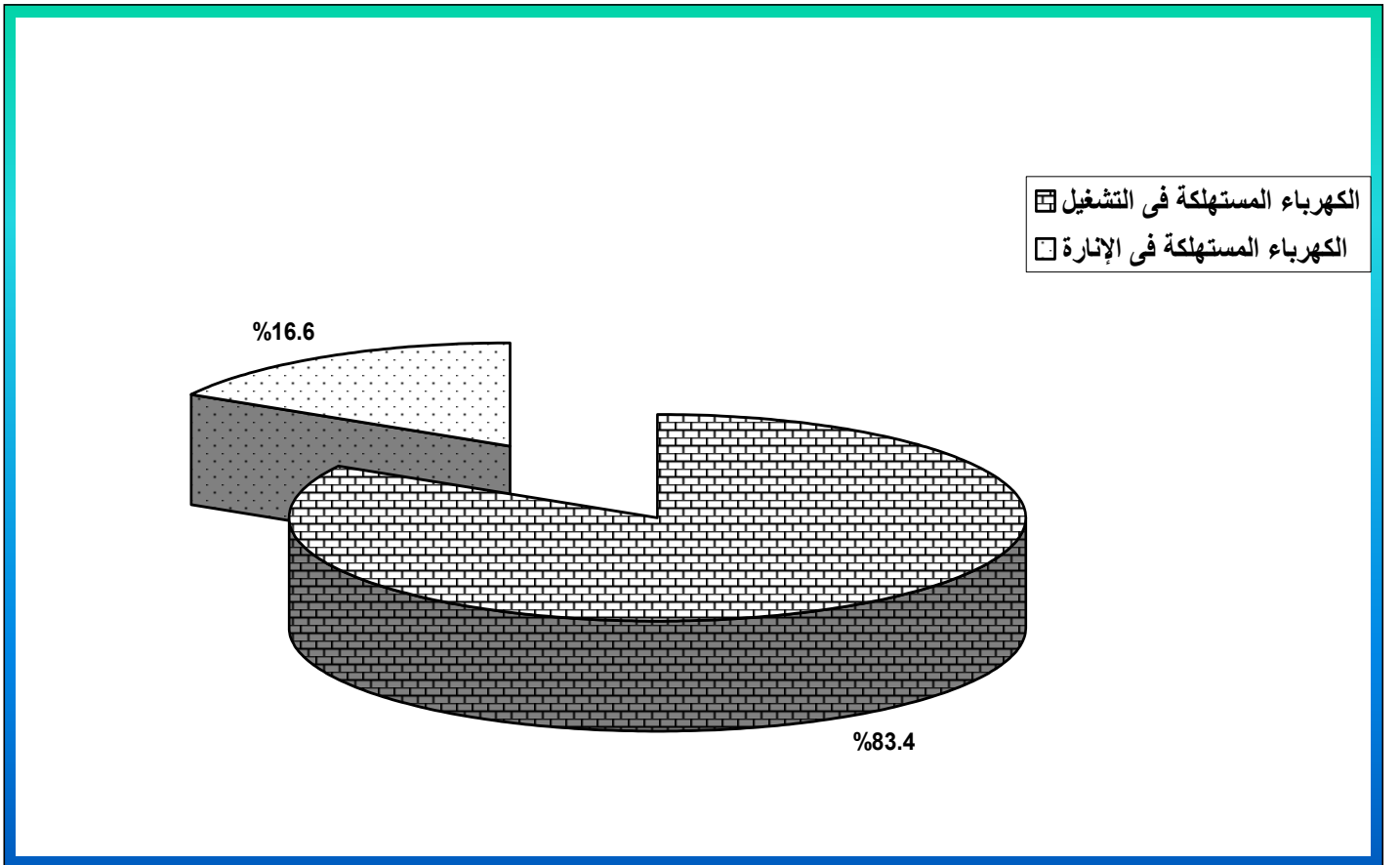

جدول رقم ( ١١ )  
الوقود والزيوت والشحومات المستهلكة  
في صناعة البويات بأنواعها  
عام (٢٠٠٧) قطاع خاص ، (٢٠٠٧/٢٠٠٦) قطاع عام/اعمال عام

( القيمة بالآلاف جنيهه )

قيمة المستهلك خلال العام			البيان
الإجمالي	ق.خ	ق.ع	
2986	1922	1064	الوقود والزيوت والشحومات
100	64.4	35.6	%

