

معدات إنشاء ورصف الطرق بالقطاع الحكومي والمحافظات والقطاع العام والأعمال العام

أن التطور التكنولوجي الذي طغى على العالم أجمع ، جعل الدولة تهتم بالمعدات الفنية باعتبارها أحد الأهداف الرئيسية في إحداث التقدم في مجالات الصناعة والتشييد والبناء والتعمير مما يعود على النظام الإقتصادي والإجتماعي بالفائدة وذلك لمواكبة التقدم العلمي والتكنولوجي في ظل ثورة المعلومات .

الهدف من النشرة :

تهدف النشرة إلى التعرف على عدد معدات إنشاء ورصف الطرق موزعة على القطاع الحكومي والمحافظات والقطاع العام والأعمال العام وذلك وفقاً لنوع المعدة وبلد الصنع .

مصادر البيانات :

تم إعداد هذه النشرة من واقع بيانات الإستمارة (٢٦٥) ت . ع الخاصة بحصر المعدات الفنية طبقاً للإطار الإحصائي وتشمل :

١ - القطاع الحكومي :

بلغ إجمالي عدد الوزارات التي بها معدات إنشاء ورصف الطرق ١٢ وزارة والجهات التابعة لها من أصل ١٧ وزارة يتم مخاطبتها بالإضافة إلى المجلس القومي للشباب وهيئة قناة السويس والجهات التابعة لها .

والوزارات التي لم يتم مخاطبتها هي :

وزارة الدفاع - وزارة الخارجية - وزارة العدل - وزارة المالية والتأمينات - وزارة التعاون الدولي - وزارة الدولة للمجالس النيابية - وزارة التنمية الإقتصادية - وزارة الدولة للتنمية الإدارية - وزارة التربية والتعليم - وزارة التنمية المحلية - وزارة الأوقاف - وزارة شؤون البيئة - وزارة الصحة والسكان .

٢ - المحافظات :

بلغ إجمالي عدد المحافظات التي تم مخاطبتها ٢٦ محافظة بالإضافة إلى المجلس الأعلى لمدينة الأقصر ، منها ١٩ محافظة بها معدات إنشاء ورصف طرق بالإضافة إلى المجلس الأعلى لمدينة الأقصر .

٣ - القطاع العام والأعمال العام :

بلغ إجمالي عدد الشركات القابضة التي تم مخاطبتها ٩ شركات والجهات التابعة لها وكلها بها معدات إنشاء ورصف الطرق. بالإضافة إلى جهات قطاع عام أخرى مستقلة .

محتويات النشرة :

تشتمل النشرة على ثلاث فصول وهي :

الفصل الأول : معدات إنشاء ورصف الطرق بالقطاع الحكومي حسب الموقف في ٣١/١٢/٢٠٠٧ .

الفصل الثاني : معدات إنشاء ورصف الطرق بالمحافظات حسب الموقف في ٣١/١٢/٢٠٠٧ .

الفصل الثالث : معدات إنشاء ورصف الطرق بالقطاع العام والأعمال العام حسب الموقف في ٣١/١٢/٢٠٠٧ .

اهم المؤشرات الإحصائية

- بلغ إجمالي معدات إنشاء ورصف الطرق ٢٠٣٦ معدة في عام ١٩٩٣ ، وبلغت ٢٥٠٢ معدة في عام ٢٠٠٧ وذلك بزيادة قدرها ٤٦٦ معدة ونسبة ٢٢,٩ % .
- بلغ إجمالي معدات إنشاء ورصف الطرق بالقطاع الحكومي ١١٦٣ معدة منهم ٤٦ كسارة متنقلة ، ١٤٩ كسارة ثابتة ، ٣٩٩ خلطات خرسانية متنقلة ، ١١٦ خلطات خرسانية ثابتة ، ١٥٥ خلطات أسفلت متنقلة ، ٦٧ خلطات أسفلت ثابتة ، ٢٣ غلايات أسفلت متنقلة ، ١٩٢ ماكينات فرش متنقلة ١٦ رشاشات أسفلت متنقلة.
- تأتي وزارة الإسكان والمرافق والتنمية العمرانية في المرتبة الأولى في إمتلاك أكبر عدد من معدات إنشاء ورصف الطرق فبلغ عددها ٥٧٠ معدة بنسبة ٤٩ % من الإجمالي ، تليها وزارة النقل حيث يوجد بها ٤٠٧ معدة بنسبة ٣٥ % من الإجمالي .
- بلغ إجمالي معدات إنشاء ورصف الطرق بالمحافظات ١٩٨ معدة منهم ١٦ كسارة متنقلة ، ٢٣ كسارة ثابتة ، ٦٢ خلطات خرسانية متنقلة ، ٢٠ خلط خرسانية ثابتة ، ٢٣ خلطات أسفلت متنقلة ، ١٥ خلطات أسفلت ثابتة ، ٦ غلايات أسفلت متنقلة ، ٣١ ماكينات فرش أسفلت متنقلة، ٢ رشاشات الإسفلت المتنقلة.
- تأتي محافظة بنى سويف في المرتبة الأولى في إمتلاك أكبر عدد من معدات إنشاء ورصف الطرق فبلغ عددها ٢٠ معدة بنسبة ١٠,١ % من الإجمالي ، تليها محافظة قنا حيث يوجد بها ١٩ معدة بنسبة ٩,٦ % من الإجمالي .
- بلغ إجمالي معدات إنشاء ورصف الطرق بالقطاع العام و الأعمال العام ١١٤١ معدة منهم ٧٣ كسارات متنقلة ، ٥ كسارات ثابتة، ٦٥١ خلطات خرسانية متنقلة ، ٣٨٤ خلطات خرسانية ثابتة، ١٢ خلطات أسفلت متنقلة ، ١١ خلطات أسفلت ثابتة ، ٣ غلايات أسفلت متنقلة ، ٢ رشاشات أسفلت متنقلة .
- يأتي قطاع التشييد والبناء في المرتبة الأولى في إمتلاك أكبر عدد من معدات إنشاء ورصف الطرق فبلغ عددها ٣٨٠ معدة بنسبة ٣٣,٣ % من الإجمالي ، يليها قطاع الصناعات الكيماوية حيث يوجد به ٢٤١ معدة بنسبة ٢١,١ % من الإجمالي .

جدول رقم (١)
إجمالي معدات إنشاء ورصف الطرق
خلال الفترة من ١٩٩٣-٢٠٠٧

الإجمالي	معدات لإنشاء ورصف الطرق						نوع المعدة	
	رشاشات الأسفلت	ماكينات فرش الأسفلت	غلايات الأسفلت	خلاطات الأسفلت	خلاطات الخرسانة	الكسارات	العدد	السنة
2036	13	208	34	119	1592	70	العدد	1993
13	0.6	10.2	1.7	5.8	78.2	3.4	%	
2789	36	206	21	204	2012	310	العدد	1994
9	1.3	7.4	0.8	7.3	72.1	11.1	%	
3254	45	245	32	288	2242	402	العدد	1995
10	1.4	7.5	1.0	8.9	68.9	12.4	%	
3039	41	153	40	186	2371	248	العدد	1996
8	1.3	5.0	1.3	6.1	78.0	8.2	%	
2491	34	131	33	162	1933	198	العدد	1997
8	1.4	5.3	1.3	6.5	77.6	7.9	%	
2517	31	129	31	142	1974	210	العدد	1998
8	1.2	5.1	1.2	5.6	78.4	8.3	%	
2780	81	124	54	174	2098	249	العدد	1999
9	2.9	4.5	1.9	6.3	75.5	9.0	%	
1919	9	257	27	275	1142	209	العدد	2000
15	0.5	13.4	1.4	14.3	59.5	10.9	%	
1825	10	239	31	272	1040	233	العدد	2001
15	0.5	13.1	1.7	14.9	57.0	12.8	%	
2282	8	209	29	249	1554	233	العدد	2002
11	0.4	9.2	1.3	10.9	68.1	10.2	%	
2282	8	209	29	249	1554	233	العدد	2003
11	0.4	9.2	1.3	10.9	68.1	10.2	%	
2282	19	162	30	235	1553	283	العدد	2004
9	0.8	7.1	1.3	10.3	68.1	12.4	%	
2380	18	210	30	266	1560	296	العدد	2005
11	0.8	8.8	1.3	11.2	65.5	12.4	%	
2430	19	219	30	275	1585	302	العدد	2006
11	0.8	9.0	1.2	11.3	65.2	12.4	%	
2502	20	223	32	283	1632	312	العدد	2007
11	0.8	8.9	1.3	11.3	65.2	12.5	%	

جدول رقم (٢)
إجمالي معدات إنشاء ورصف الطرق وفقاً للجهة المالكة
ونوع المعدة حسب الموقف في ٢٠٠٧/١٢/٣١

القطاع العام والأعمال العام		المحافظات		القطاع الحكومي		الجهة المالكة	
ثابتة	متنقلة	ثابتة	متنقلة	ثابتة	متنقلة	نوع المعدة	
5	73	23	16	149	46	العدد	الكسارات
1.3	9.9	39.7	11.4	44.9	5.5	%	
384	651	20	62	116	399	العدد	خلاطات الخرسانة
96.0	87.9	34.5	44.3	34.9	48.0	%	
11	12	15	23	67	155	العدد	خلاطات الأسفلت
2.8	1.6	25.9	16.4	20.2	18.7	%	
	3		6		23	العدد	غلايات الأسفلت
0.0	0.4	0.0	4.3	0.0	2.8	%	
			31		192	العدد	ماكينات فرش الأسفلت
0.0	0.0	0.0	22.1	0.0	23.1	%	
	2		2		16	العدد	رشاشات الأسفلت
0.0	0.3	0.0	1.4	0.0	1.9	%	
400	741	58	140	332	831	الإجمالي العام	
100	100	100	100	100	100	% للإجمالي العام	

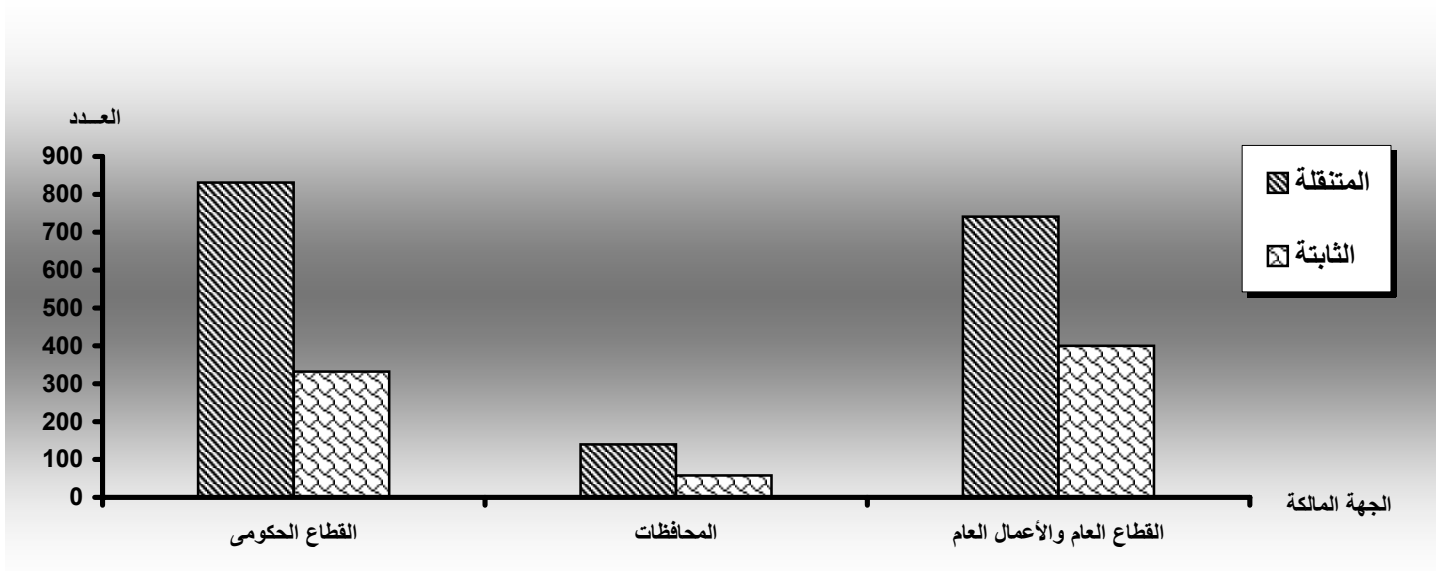

جدول رقم (٣)
إجمالي معدات إنشاء ورصف الطرق المتنقلة والثابتة بالقطاع الحكومي
وفقاً للجهة المالكة ونوع المعدة حسب الموقف في ٢٠٠٧/١٢/٣١

الإجمالي	رشاشات الأسفلت		ماكينات فرش الأسفلت		غلايات الأسفلت		خلطات الأسفلت			خلطات الخرسانة			الكسارات		نوع المعدة		الجهات المالكة
	ثابتة	متنقلة	ثابتة	متنقلة	ثابتة	متنقلة	المجموع	ثابتة	متنقلة	المجموع	ثابتة	متنقلة	المجموع	ثابتة	متنقلة	العدد	
3							0			3		3	0			العدد	وزارة البترول والثروة المعدنية
0.3	0.0	0.0	0.0	0.0	0.0	0.0	0.0	0.0	0.0	0.6	0.0	0.8	0.0	0.0	0.0	%	
9				1			2	1	1	5	1	4	1	1		العدد	وزارة الإنتاج الحربي
0.8	0.0	0.0	0.0	0.5	0.0	0.0	0.9	1.5	0.6	1.0	0.9	1.0	0.5	0.7	0.0	%	
11				1			1		1	7	1	6	2	2		العدد	وزارة الكهرباء والطاقة
0.9	0.0	0.0	0.0	0.5	0.0	0.0	0.5	0.0	0.6	1.4	0.9	1.5	1.0	1.3	0.0	%	
15				2			3	1	2	6	1	5	4	2	2	العدد	وزارة الصناعة والتجارة
1.3	0.0	0.0	0.0	1.0	0.0	0.0	1.4	1.5	1.3	1.2	0.9	1.3	2.1	1.3	4.3	%	
407		7		78		10	80	22	58	159	37	122	73	51	22	العدد	وزارة النقل والمواصلات
35.0	0.0	43.8	0.0	40.6	0.0	43.5	36.0	32.8	37.4	30.9	31.9	30.6	37.4	34.2	47.8	%	
92						13	12	5	7	50	12	38	17	9	8	العدد	وزارة الاتصالات وتكنولوجيا المعلومات
7.9	0.0	0.0	0.0	0.0	0.0	56.5	5.4	7.5	4.5	9.7	10.3	9.5	8.7	6.0	17.4	%	
570		8		100			115	35	80	259	59	200	88	75	13	العدد	وزارة الإسكان والمرافق والتنمية العمرانية
49.0	0.0	50.0	0.0	52.1	0.0	0.0	51.8	52.2	51.6	50.3	50.9	50.1	45.1	50.3	28.3	%	
5				2			0			2		2	1	1		العدد	وزارة الموارد المائية والري
0.4	0.0	0.0	0.0	1.0	0.0	0.0	0.0	0.0	0.0	0.4	0.0	0.5	0.5	0.7	0.0	%	
1							0			1		1	0			العدد	وزارة السياحة
0.1	0.0	0.0	0.0	0.0	0.0	0.0	0.0	0.0	0.0	0.2	0.0	0.3	0.0	0.0	0.0	%	
1							0			1		1	0			العدد	وزارة الإعلام
0.1	0.0	0.0	0.0	0.0	0.0	0.0	0.0	0.0	0.0	0.2	0.0	0.3	0.0	0.0	0.0	%	
6							0			6	1	5	0			العدد	وزارة التعليم العالي والدولة للبحث العلمي
0.5	0.0	0.0	0.0	0.0	0.0	0.0	0.0	0.0	0.0	1.2	0.9	1.3	0.0	0.0	0.0	%	
35		1		6			6	2	4	16	4	12	6	5	1	العدد	هيئة قناة السويس
3.0	0.0	6.3	0.0	3.1	0.0	0.0	2.7	3.0	2.6	3.1	3.4	3.0	3.1	3.4	2.2	%	
7				2			3	1	2	0			2	2		العدد	وزارة التضامن الإجتماعي
0.6	0.0	0.0	0.0	1.0	0.0	0.0	1.4	1.5	1.3	0.0	0.0	0.0	1.0	1.3	0.0	%	
1							0			0			1	1		العدد	المجلس القومي للشباب
0.1	0.0	0.0	0.0	0.0	0.0	0.0	0.0	0.0	0.0	0.0	0.0	0.0	0.5	0.7	0.0	%	
1163	0	16	0	192	0	23	222	67	155	515	116	399	195	149	46	الإجمالي العام	
100	0.0	100	0.0	100	0.0	100	100	100	100	100	100	100	100	100	100	% للإجمالي العام	

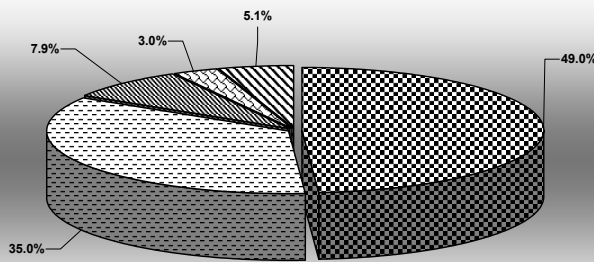

- وزارة الإسكان والمرافق والتنمية العمرانية
- وزارة النقل والمواصلات
- وزارة الاتصالات وتكنولوجيا المعلومات
- هيئة قناة السويس
- باقي الجهات

جدول رقم (٤)
إجمالي الكسارات المتنقلة بالقطاع الحكومي موزعة وفقاً لبلد الصنع
والطاقة الإنتاجية حسب الموقف في ٢٠٠٧/١٢/٣١

الطاقة الإنتاجية بالطن/ساعة

الإجمالي	غير مبين	100فأكثر	-80	-60	-40	-30	-20	-10	أقل من 10	الطاقة الإنتاجية	
										عدد	بلد الصنع
12		5	2		2				3	العدد	إنجلترا
26.1	0.0	33.3	40.0	0.0	100.0	0.0	0.0	0.0	23.1	%	
9		4	3						2	العدد	سويسرا
19.6	0.0	26.7	60.0	0.0	0.0	0.0	0.0	0.0	15.4	%	
6		3		1					2	العدد	أمريكا
13.0	0.0	20.0	0.0	20.0	0.0	0.0	0.0	0.0	15.4	%	
5		3		1					1	العدد	فرنسا
10.9	0.0	20.0	0.0	20.0	0.0	0.0	0.0	0.0	7.7	%	
2									2	العدد	اليابان
4.3	0.0	0.0	0.0	0.0	0.0	0.0	0.0	0.0	15.4	%	
2				1					1	العدد	ألمانيا
4.3	0.0	0.0	0.0	20.0	0.0	0.0	0.0	0.0	7.7	%	
3									3	العدد	روسيا
6.5	0.0	0.0	0.0	0.0	0.0	0.0	0.0	100.0	0.0	%	
2									2	العدد	مصر
4.3	0.0	0.0	0.0	0.0	0.0	0.0	0.0	0.0	15.4	%	
1	1									العدد	إيطاليا
2.2	33.3	0.0	0.0	0.0	0.0	0.0	0.0	0.0	0.0	%	
1	1									العدد	بولندا
2.2	33.3	0.0	0.0	0.0	0.0	0.0	0.0	0.0	0.0	%	
2				2						العدد	البرازيل
4.3	0.0	0.0	0.0	40.0	0.0	0.0	0.0	0.0	0.0	%	
1	1									العدد	غير مبين
2.2	33.3	0.0	0.0	0.0	0.0	0.0	0.0	0.0	0.0	%	
46	3	15	5	5	2	0.0	0.0	3	13	الإجمالي العام	
100	100	100	100	100	100	0.0	0.0	100	100	% للإجمالي العام	

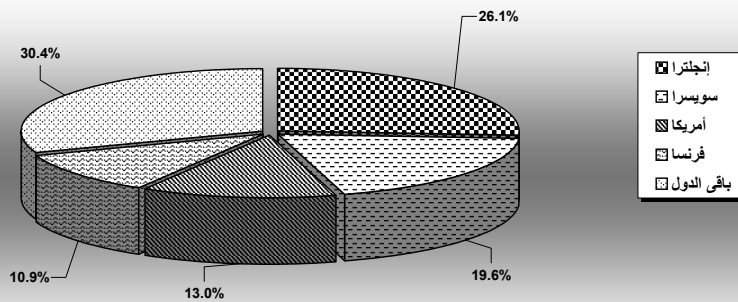

جدول رقم (٥)
إجمالي الكسارات الثابتة بالقطاع الحكومي موزعة وفقاً لبلد الصنع
والطاقة الإنتاجية حسب الموقف في ٢٠٠٧/١٢/٣١

الطاقة الإنتاجية بالطن / ساعة

الإجمالي	غير مبين	100 فأكثر	80-	60-	40-	30-	20-	10-	أقل من 10	الطاقة الإنتاجية	
										عدد	بلد الصنع
48		30	16						2	العدد	إنجلترا
32.2	0.0	50.8	76.2	0.0	0.0	0.0	0.0	0.0	5.6	%	
28	2	12	2			4		5	3	العدد	ألمانيا
18.8	20.0	20.3	9.5	0.0	0.0	40.0	0.0	55.6	8.3	%	
20		6	3	2		4			5	العدد	أمريكا
13.4	0.0	10.2	14.3	100.0	0.0	40.0	0.0	0.0	13.9	%	
18	2								16	العدد	روسيا
12.1	20.0	0.0	0.0	0.0	0.0	0.0	0.0	0.0	44.4	%	
12	1	3				2		4	2	العدد	فرنسا
8.1	10.0	5.1	0.0	0.0	0.0	20.0	0.0	44.4	5.6	%	
7	1	4							2	العدد	مصر
4.7	10.0	6.8	0.0	0.0	0.0	0.0	0.0	0.0	5.6	%	
5	2								3	العدد	إيطاليا
3.4	20.0	0.0	0.0	0.0	0.0	0.0	0.0	0.0	8.3	%	
4		1					2		1	العدد	بلغاريا
2.7	0.0	1.7	0.0	0.0	0.0	0.0	100.0	0.0	2.8	%	
2		2								العدد	الدنمارك
1.3	0.0	3.4	0.0	0.0	0.0	0.0	0.0	0.0	0.0	%	
2		1							1	العدد	السويد
1.3	0.0	1.7	0.0	0.0	0.0	0.0	0.0	0.0	2.8	%	
1	1									العدد	اليابان
0.7	10.0	0.0	0.0	0.0	0.0	0.0	0.0	0.0	0.0	%	
1	1									العدد	بولندا
0.7	10.0	0.0	0.0	0.0	0.0	0.0	0.0	0.0	0.0	%	
1									1	العدد	النمسا
0.7	0.0	0.0	0.0	0.0	0.0	0.0	0.0	0.0	2.8	%	
149	10	59	21	2	0	10	2	9	36	الإجمالي العام	
100	100	100	100	100	0.0	100	100	100	100	% للإجمالي العام	

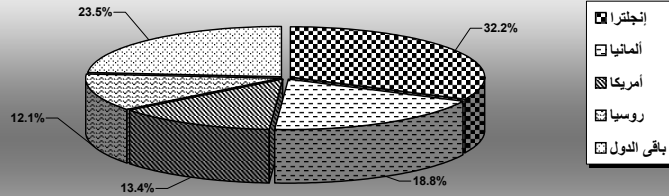

جدول رقم (٦)
إجمالي خلطات الخرسانة المتنقلة بالقطاع الحكومي موزعة وفقاً لبلد الصنع
والسعة حسب الموقف في ٢٠٠٧/١٢/٣١

السعة بالمتر المكعب

الإجمالي	غير مبين	10 فأكثر	-8	-6	-4	-2	-1	-0.5	أقل من 0.5	السعة	
										العدد	بلد الصنع
95	4	4	6	52	2	3	3	11	10	العدد	ألمانيا
23.8	33.3	23.5	33.3	78.8	15.4	23.1	15.0	7.6	10.5	%	
75		1	2	2	2	4	5	45	14	العدد	إيطاليا
18.8	0.0	5.9	11.1	3.0	15.4	30.8	25.0	31.0	14.7	%	
72	2	4	4	5	1			50	6	العدد	إنجلترا
18.0	16.7	23.5	22.2	7.6	7.7	0.0	0.0	34.5	6.3	%	
71	1	2	3	2	2	4	8	22	27	العدد	مصر
17.8	8.3	11.8	16.7	3.0	15.4	30.8	40.0	15.2	28.4	%	
26	1	2		4	2		2	3	12	العدد	فرنسا
6.5	8.3	11.8	0.0	6.1	15.4	0.0	10.0	2.1	12.6	%	
12	1	1							10	العدد	لبنان
3.0	8.3	5.9	0.0	0.0	0.0	0.0	0.0	0.0	10.5	%	
15	1				3			7	4	العدد	أمريكا
3.8	8.3	0.0	0.0	0.0	23.1	0.0	0.0	4.8	4.2	%	
11	1			1		2		2	5	العدد	السويد
2.8	8.3	0.0	0.0	1.5	0.0	15.4	0.0	1.4	5.3	%	
7	1	1	3					2		العدد	التشيك
1.8	8.3	5.9	16.7	0.0	0.0	0.0	0.0	1.4	0.0	%	
4								2	2	العدد	الهند
1.0	0.0	0.0	0.0	0.0	0.0	0.0	0.0	1.4	2.1	%	
4							2		2	العدد	روسيا
1.0	0.0	0.0	0.0	0.0	0.0	0.0	10.0	0.0	2.1	%	
2									2	العدد	الدنمارك
0.5	0.0	0.0	0.0	0.0	0.0	0.0	0.0	0.0	2.1	%	
1									1	العدد	بلغاريا
0.3	0.0	0.0	0.0	0.0	0.0	0.0	0.0	0.0	1.1	%	
4		2			1			1		العدد	غير مبين
1.0	0.0	11.8	0.0	0.0	7.7	0.0	0.0	0.7	0.0	%	
399	12	17	18	66	13	13	20	145	95	الإجمالي العام	
100	100	100	100	100	100	100	100	100	100	% للإجمالي العام	

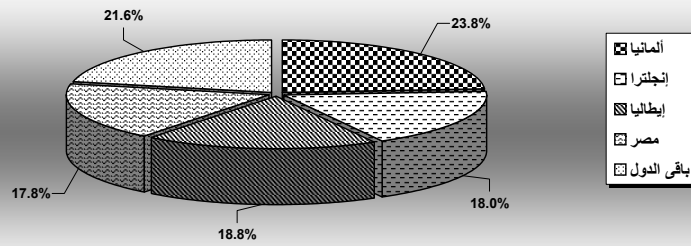

جدول رقم (٧)
إجمالي خلطات الخرسانة الثابتة بالقطاع الحكومي موزعة وفقاً لبلد الصنع
والسعة حسب الموقف في ٢٠٠٧/١٢/٣١

السعة بالمتري المكعب

الإجمالي	غير مبين	10 فأكثر	-8	-6	-4	-2	-1	-0.5	أقل من 0.5	السعة	
										العدد	بلد الصنع
28		7	1	4		4	2	5	5	العدد	ألمانيا
24.1	0.0	58.3	25.0	30.8	0.0	50.0	11.8	20.8	13.9	%	
22						2	7	8	5	العدد	إيطاليا
19.0	0.0	0.0	0.0	0.0	0.0	25.0	41.2	33.3	13.9	%	
19				4		2	4	3	6	العدد	إنجلترا
16.4	0.0	0.0	0.0	30.8	0.0	25.0	23.5	12.5	16.7	%	
13		2		2			3	2	4	العدد	مصر
11.2	0.0	16.7	0.0	15.4	0.0	0.0	17.6	8.3	11.1	%	
9		1		3				2	3	العدد	فرنسا
7.8	0.0	8.3	0.0	23.1	0.0	0.0	0.0	8.3	8.3	%	
6			1		1			1	3	العدد	لبنان
5.2	0.0	0.0	25.0	0.0	50.0	0.0	0.0	4.2	8.3	%	
4								2	2	العدد	أمريكا
3.4	0.0	0.0	0.0	0.0	0.0	0.0	0.0	8.3	5.6	%	
5			1		1			1	2	العدد	السويد
4.3	0.0	0.0	25.0	0.0	50.0	0.0	0.0	4.2	5.6	%	
2		2								العدد	النشيك
1.7	0.0	16.7	0.0	0.0	0.0	0.0	0.0	0.0	0.0	%	
1									1	العدد	الهند
0.9	0.0	0.0	0.0	0.0	0.0	0.0	0.0	0.0	2.8	%	
1									1	العدد	روسيا
0.9	0.0	0.0	0.0	0.0	0.0	0.0	0.0	0.0	2.8	%	
2									2	العدد	الدنمارك
1.7	0.0	0.0	0.0	0.0	0.0	0.0	0.0	0.0	5.6	%	
1									1	العدد	بلغاريا
0.9	0.0	0.0	0.0	0.0	0.0	0.0	0.0	0.0	2.8	%	
3			1				1		1	العدد	غير مبين
2.6	0.0	0.0	25.0	0.0	0.0	0.0	5.9	0.0	2.8	%	
116	0	12	4	13	2	8	17	24	36	الإجمالي العام	
100	0	100	100	100	100	100	100	100	100	% للإجمالي العام	

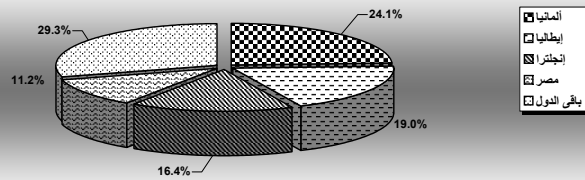

جدول رقم (٨)
إجمالي خلطات الأسفلت المتنقلة بالقطاع الحكومي موزعة وفقاً لبلد الصنع
والطاقة الإنتاجية حسب الموقف في ٢٠٠٧/١٢/٣١

الطاقة الإنتاجية بالطن / ساعة

الإجمالي	غير مبين	100 فأكثر	-80	-60	-40	-30	-20	-10	أقل من 10	الطاقة الإنتاجية	
										عدد	بلد الصنع
45		9	2		3			3	28	العدد	إنجلترا
29.0	0.0	18.4	7.7	0.0	23.1	0.0	0.0	100.0	73.7	%	
29		11	4	7			5		2	العدد	إيطاليا
18.7	0.0	22.4	15.4	41.2	0.0	0.0	62.5	0.0	5.3	%	
30		14	7		1		1		7	العدد	أمريكا
19.4	0.0	28.6	26.9	0.0	7.7	0.0	12.5	0.0	18.4	%	
25		5	5	6	6		2		1	العدد	مصر
16.1	0.0	10.2	19.2	35.3	46.2	0.0	25.0	0.0	2.6	%	
13		6		4	3					العدد	ألمانيا
8.4	0.0	12.2	0.0	23.5	23.1	0.0	0.0	0.0	0.0	%	
6		3	3							العدد	سويسرا
3.9	0.0	6.1	11.5	0.0	0.0	0.0	0.0	0.0	0.0	%	
5		1	4							العدد	الدنمارك
3.2	0.0	2.0	15.4	0.0	0.0	0.0	0.0	0.0	0.0	%	
2	1		1							العدد	غير مبين
1.3	100.0	0.0	3.8	0.0	0.0	0.0	0.0	0.0	0.0	%	
155	1	49	26	17	13	0	8	3	38	الإجمالي العام	
100	100	100	100	100	100	0	100	100	100	% للإجمالي العام	

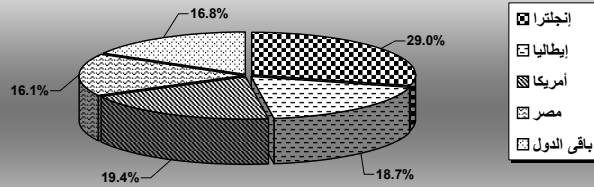

جدول رقم (٩)
إجمالي خلاطات الأسفلت الثابتة بالقطاع الحكومي موزعة وفقاً لبلد الصنع
والطاقة الإنتاجية حسب الموقف في ٢٠٠٧/١٢/٣١

الطاقة الإنتاجية بالطن / ساعة

بلد الصنع	الطاقة الإنتاجية									
	أقل من 10	-10	-20	-30	-40	-60	-80	100 فأكثر	غير مبين	الإجمالي
إنجلترا	العدد	6	1	3	7	3	3	20		
	%	85.7	0.0	100.0	0.0	46.7	15.8	13.0	0.0	29.9
إيطاليا	العدد	1				3	3	7		
	%	14.3	0.0	0.0	0.0	15.8	15.8	30.4	0.0	20.9
أمريكا	العدد	1						6		
	%	50.0	0.0	0.0	0.0	0.0	0.0	26.1	0.0	10.4
مصر	العدد					4		2		
	%	0.0	0.0	0.0	0.0	21.1	0.0	8.7	0.0	9.0
ألمانيا	العدد					3	3			
	%	0.0	0.0	0.0	0.0	15.8	20.0	0.0	0.0	9.0
سويسرا	العدد					6				
	%	0.0	0.0	0.0	0.0	31.6	0.0	0.0	0.0	9.0
الدنمارك	العدد	1					2	2		
	%	50.0	0.0	0.0	0.0	0.0	13.3	8.7	0.0	7.5
غير مبين	العدد							3		
	%	0.0	0.0	0.0	0.0	0.0	0.0	13.0	0.0	4.5
الإجمالي العام										
2										
7										
0										
0										
1										
0										
19										
15										
23										
0										
67										
% للإجمالي العام										
100										
0										
100										

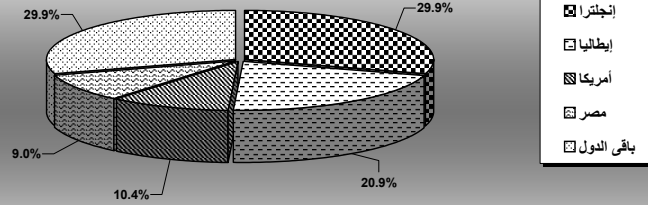

جدول رقم (١٠)
إجمالي ماكينات غلايات الأسفلت بالقطاع الحكومي موزعة وفقاً لبلد الصنع
والسعة حسب الموقف في ٢٠٠٧/١٢/٣١

السعة بالمتر المكعب

الإجمالي	غير مبين	10 فأكثر	-8	-6	-4	-2	-1	-0.5	أقل من 0.5	السعة	
										العدد	بلد الصنع
14		3				3	5		3	العدد	مصر
60.9	0.0	100.0	0.0	0.0	0.0	60.0	83.3	0.0	50.0	%	
4						2			2	العدد	ألمانيا
17.4	0.0	0.0	0.0	0.0	0.0	40.0	0.0	0.0	33.3	%	
5	1			2			1		1	العدد	غير مبين
21.7	100.0	0.0	0.0	100.0	0.0	0.0	16.7	0.0	16.7	%	
23	1	3	0	2	0	5	6	0	6	الإجمالي العام	
100	100	100	0	100	0	100	100	0	100	% للإجمالي العام	

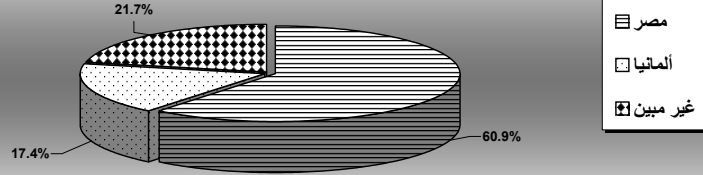

جدول رقم (١١)
إجمالي ماكينات فرش الأسفلت بالقطاع الحكومي موزعة وفقاً لبلد الصنع
والسعة حسب الموقف في ٢٠٠٧/١٢/٣١

السعة بالمتر المكعب

الإجمالي	غير ميبين	10 فأكثر	-8	-6	-4	-2	-1	-0.5	أقل من 0.5	السعة	
										العدد	بلد الصنع
144			16	31	53	30	12		2	العدد	أمريكا
75.0	0.0	0.0	76.2	93.9	89.8	62.5	75.0	0.0	28.6	%	
12		3	3	1	1	2	2			العدد	إنجلترا
6.3	0.0	37.5	14.3	3.0	1.7	4.2	12.5	0.0	0.0	%	
12		4		1	1	1	2		3	العدد	ألمانيا
6.3	0.0	50.0	0.0	3.0	1.7	2.1	12.5	0.0	42.9	%	
12		1	2			7			2	العدد	إيطاليا
6.3	0.0	12.5	9.5	0.0	0.0	14.6	0.0	0.0	28.6	%	
12					4	8				العدد	غير ميبين
6.3	0.0	0.0	0.0	0.0	6.8	16.7	0.0	0.0	0.0	%	
192	0	8	21	33	59	48	16	0	7	الإجمالي العام	
100	0	100	100	100	100	100	100	0	100	% للإجمالي العام	

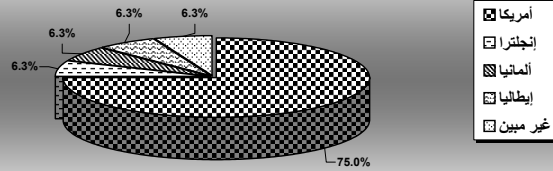

جدول رقم (١٢)
إجمالي ماكينات رشاشات الأسفلت بالقطاع الحكومي موزعة وفقاً لبلد الصنع
والسعة حسب الموقف في ٢٠٠٧/١٢/٣١

السعة بالمتري المكعب

الإجمالي	غير مبين	10 فأكثر	-8	-6	-4	-2	-1	-0.5	أقل من 0.5	السعة	
										العدد	بلد الصنع
7						3			4	العدد	مصر
43.8	0.0	0.0	0.0	0.0	0.0	100.0	0.0	0.0	57.1	%	
5		1			3				1	العدد	أمريكا
31.3	0.0	100.0	0.0	0.0	100.0	0.0	0.0	0.0	14.3	%	
3	1								2	العدد	إنجلترا
18.8	50.0	0.0	0.0	0.0	0.0	0.0	0.0	0.0	28.6	%	
1	1									العدد	غير مبين
6.3	50.0	0.0	0.0	0.0	0.0	0.0	0.0	0.0	0.0	%	
16	2	1	0	0	3	3	0	0	7	الإجمالي العام	
100	100	100	0	0	100	100	0	0	100	% للإجمالي العام	

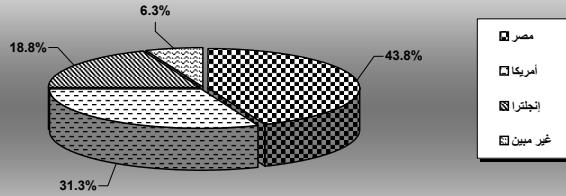

جدول رقم (١٣)
إجمالي معدات إنشاء ورصف الطرق المتنقلة والثابتة بالمحافظات
وفقاً لنوع المعدة حسب الموقف في ٢٠٠٧/١٢/٣١

الإجمالي	رشاشات الأسفلت		ماكينات فرش		غلايات الأسفلت		خلطات الأسفلت			خلطات الخرسانة			الكسارات		نوع المعدة		المحافظة	
	ثابتة	متنقلة	ثابتة	متنقلة	ثابتة	متنقلة	المجموع	ثابتة	متنقلة	المجموع	ثابتة	متنقلة	المجموع	ثابتة	متنقلة	العدد		%
12				6		1	0			5	3	2	0			العدد		القاهرة
6.1	0.0	0.0	0.0	19.4	0.0	16.7	0.0	0.0	0.0	6.1	15.0	3.2	0.0	0.0	0.0	%		
4				3			0			1	1		0			العدد		إسكندرية
2.0	0.0	0.0	0.0	9.7	0.0	0.0	0.0	0.0	0.0	1.2	5.0	0.0	0.0	0.0	0.0	%		
10							0			10	2	8	0			العدد		دمياط
5.1	0.0	0.0	0.0	0.0	0.0	0.0	0.0	0.0	0.0	12.2	10.0	12.9	0.0	0.0	0.0	%		
8				1			0			6		6	1	1		العدد		إسماعيلية
4.0	0.0	0.0	0.0	3.2	0.0	0.0	0.0	0.0	0.0	7.3	0.0	9.7	2.6	4.3	0.0	%		
2							2	1	1	0			0			العدد		المنيا
1.0	0.0	0.0	0.0	0.0	0.0	0.0	5.3	6.7	4.3	0.0	0.0	0.0	0.0	0.0	0.0	%		
6				1			4	1	3	1	1		0			العدد		بور سعيد
3.0	0.0	0.0	0.0	3.2	0.0	0.0	10.5	6.7	13.0	1.2	5.0	0.0	0.0	0.0	0.0	%		
5		1					3	1	2	1	1		0			العدد		القليوبية
2.5	0.0	50.0	0.0	0.0	0.0	0.0	7.9	6.7	8.7	1.2	5.0	0.0	0.0	0.0	0.0	%		
8				3		2	0			3	1	2	0			العدد		كفر الشيخ
4.0	0.0	0.0	0.0	9.7	0.0	33.3	0.0	0.0	0.0	3.7	5.0	3.2	0.0	0.0	0.0	%		
13				5			2	2		2	2		4	2	2	العدد		الجيزة
6.6	0.0	0.0	0.0	16.1	0.0	0.0	5.3	13.3	0.0	2.4	10.0	0.0	10.3	8.7	12.5	%		
19							5			5	14	2	12	0		العدد		قنا
9.6	0.0	0.0	0.0	0.0	0.0	0.0	13.2	0.0	21.7	17.1	10.0	19.4	0.0	0.0	0.0	%		
11		1		4		1	4		4	0			1	1		العدد		البحيرة
5.6	0.0	50.0	0.0	12.9	0.0	16.7	10.5	0.0	17.4	0.0	0.0	0.0	2.6	4.3	0.0	%		
20				2		1	2		2	4	2	2	11	7	4	العدد		بنى سويف
10.1	0.0	0.0	0.0	6.5	0.0	16.7	5.3	0.0	8.7	4.9	10.0	3.2	28.2	30.4	25.0	%		
6				3			3	3		0			0			العدد		الفيوم
3.0	0.0	0.0	0.0	9.7	0.0	0.0	7.9	20.0	0.0	0.0	0.0	0.0	0.0	0.0	0.0	%		
4				1			3	1	2	0			0			العدد		أسبوط
2.0	0.0	0.0	0.0	3.2	0.0	0.0	7.9	6.7	8.7	0.0	0.0	0.0	0.0	0.0	0.0	%		
15							0			0			15	9	6	العدد		أسوان
7.6	0.0	0.0	0.0	0.0	0.0	0.0	0.0	0.0	0.0	0.0	0.0	0.0	38.5	39.1	37.5	%		
12							3	3		9	1	8	0			العدد		مطروح
6.1	0.0	0.0	0.0	0.0	0.0	0.0	7.9	20.0	0.0	11.0	5.0	12.9	0.0	0.0	0.0	%		
12							2			6	1	5	4	2	2	العدد		شمال سيناء
6.1	0.0	0.0	0.0	0.0	0.0	0.0	5.3	0.0	8.7	7.3	5.0	8.1	10.3	8.7	12.5	%		
8							2	2		6	1	5	0			العدد		جنوب سيناء
4.0	0.0	0.0	0.0	0.0	0.0	0.0	5.3	13.3	0.0	7.3	5.0	8.1	0.0	0.0	0.0	%		
10							1	1		8	1	7	0			العدد		الوادى الجديد
5.1	0.0	0.0	0.0	0.0	0.0	0.0	2.6	0.0	4.3	9.8	5.0	11.3	0.0	0.0	0.0	%		
13				2			2	1	1	6	1	5	3	1	2	العدد		المجلس الأعلى
6.6	0.0	0.0	0.0	6.5	0.0	0.0	5.3	6.7	4.3	7.3	5.0	8.1	7.7	4.3	12.5	%		
198	0	2	0	31	0	6	38	15	23	82	20	62	39	23	16	الإجمالي العام		
100	0	100	0	100	0	100	100	100	100	100	100	100	100	100	100	% للإجمالي العام		

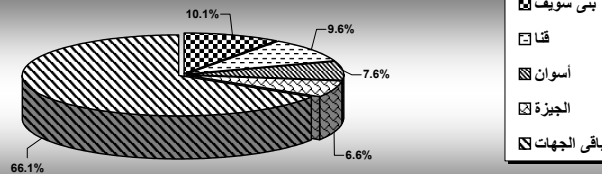

جدول رقم (١٤)
إجمالي الكسارات المتنقلة بالمحافظات موزعة وفقاً لبلد الصنع
والطاقة الإنتاجية حسب الموقف في ٣١/١٢/٢٠٠٧

الطاقة الإنتاجية بالطن / ساعة

الإجمالي	غير مبين	100 فأكثر	-80	-60	-40	-30	-20	-10	أقل من 10	الطاقة الإنتاجية		بلد الصنع
										العدد	%	
5		2	1		1				1	العدد	إنجلترا	
31.3	0.0	33.3	100.0	0.0	100.0	0.0	0.0	0.0	20.0	%		
3	2	1								العدد	سويسرا	
18.8	100.0	16.7	0.0	0.0	0.0	0.0	0.0	0.0	0.0	%		
3		2		1						العدد	أمريكا	
18.8	0.0	33.3	0.0	100.0	0.0	0.0	0.0	0.0	0.0	%		
2		1							1	العدد	فرنسا	
12.5	0.0	16.7	0.0	0.0	0.0	0.0	0.0	0.0	20.0	%		
2									2	العدد	اليابان	
12.5	0.0	0.0	0.0	0.0	0.0	0.0	0.0	0.0	40.0	%		
1									1	العدد	ألمانيا	
6.3	0.0	0.0	0.0	0.0	0.0	0.0	0.0	0.0	20.0	%		
16	2	6	1	1	1	0	0	0	5	الإجمالي العام		
100	100	100	100	100	100	0	0	0	100	% للإجمالي العام		

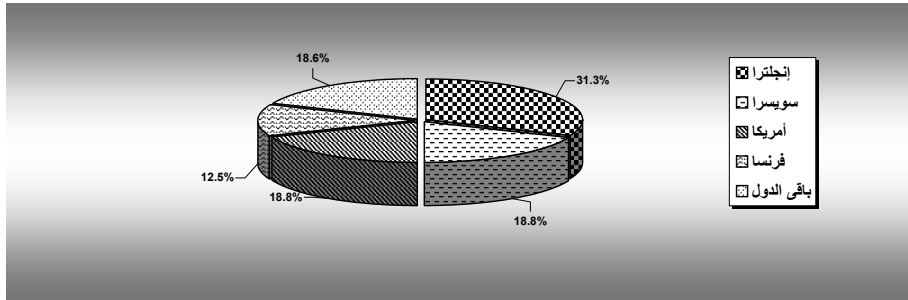

جدول رقم (١٥)
إجمالي الكسارات الثابتة بالمحافظات موزعة وفقاً لبلد الصنع
والطاقة الإنتاجية حسب الموقف في ٢٠٠٧/١٢/٣١

الطاقة الإنتاجية بالطن / ساعة

بلد الصنع	الطاقة الإنتاجية									
	أقل من 10	-10	-20	-30	-40	-60	-80	100 فأكثر	غير مبين	الإجمالي
إنجلترا	العدد	1					5	3		9
	%	11.1	0.0	0.0	0.0	0.0	71.4	100.0	0.0	39.1
ألمانيا	العدد	1	1		1		2			5
	%	11.1	100.0	0.0	33.3	0.0	28.6	0.0	0.0	21.7
أمريكا	العدد	2			2					4
	%	22.2	0.0	0.0	66.7	0.0	0.0	0.0	0.0	17.4
روسيا	العدد	3								3
	%	33.3	0.0	0.0	0.0	0.0	0.0	0.0	0.0	13.0
إيطاليا	العدد	1								1
	%	11.1	0.0	0.0	0.0	0.0	0.0	0.0	0.0	4.3
بلغاريا	العدد	1								1
	%	11.1	0.0	0.0	0.0	0.0	0.0	0.0	0.0	4.3
الإجمالي العام										
العدد										
% للإجمالي العام										

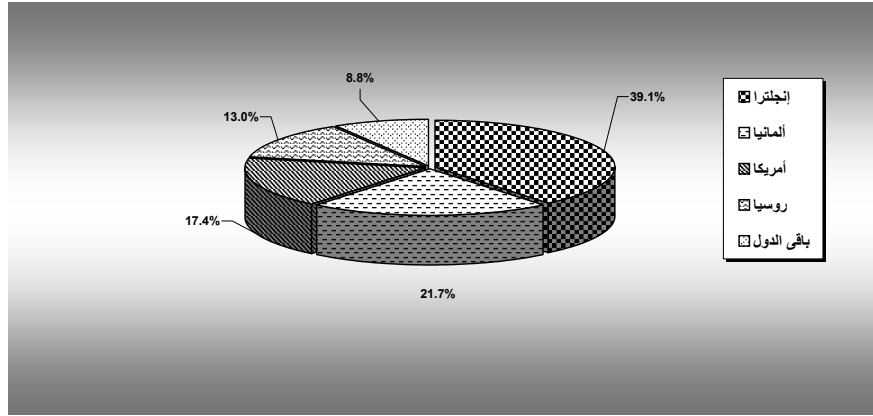

جدول رقم (١٦)
إجمالي خلطات الخرسانة المتنقلة بالمحافظات موزعة وفقاً لبلد الصنع
والسعة حسب الموقف في ٢٠٠٧/١٢/٣١

السعة بالمتر المكعب

الإجمالي	غير مبين	10 فأكثر	-8	-6	-4	-2	-1	-0.5	أقل من 0.5	السعة	
										بلد الصنع	العدد
15			1	6		1	2	2	3	العدد	ألمانيا
24.2	0.0	0.0	33.3	66.7	0.0	25.0	33.3	10.5	15.8	%	
12					1	2	1	5	3	العدد	إيطاليا
19.4	0.0	0.0	0.0	0.0	50.0	50.0	16.7	26.3	15.8	%	
11			1	2				6	2	العدد	إنجلترا
17.7	0.0	0.0	33.3	22.2	0.0	0.0	0.0	31.6	10.5	%	
10					1	1	2	3	3	العدد	مصر
16.1	0.0	0.0	0.0	0.0	50.0	25.0	33.3	15.8	15.8	%	
5				1				2	2	العدد	فرنسا
8.1	0.0	0.0	0.0	11.1	0.0	0.0	0.0	10.5	10.5	%	
2									2	العدد	لبنان
3.2	0.0	0.0	0.0	0.0	0.0	0.0	0.0	0.0	10.5	%	
2								1	1	العدد	أمريكا
3.2	0.0	0.0	0.0	0.0	0.0	0.0	0.0	5.3	5.3	%	
2									2	العدد	السويد
3.2	0.0	0.0	0.0	0.0	0.0	0.0	0.0	0.0	10.5	%	
1			1							العدد	التشيك
1.6	0.0	0.0	33.3	0.0	0.0	0.0	0.0	0.0	0.0	%	
1									1	العدد	الهند
1.6	0.0	0.0	0.0	0.0	0.0	0.0	0.0	0.0	5.3	%	
1							1			العدد	روسيا
1.6	0.0	0.0	0.0	0.0	0.0	0.0	16.7	0.0	0.0	%	
62	0	0	3	9	2	4	6	19	19	الإجمالي العام	
100	0	0	100	100	100	100	100	100	100	% للإجمالي العام	

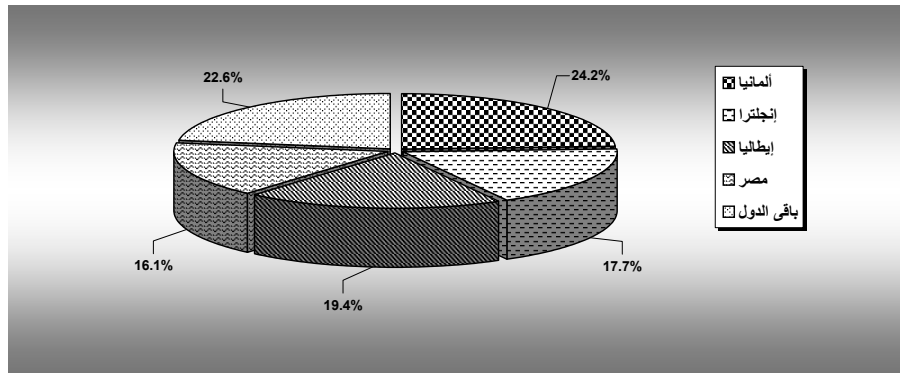

جدول رقم (١٧)
إجمالي خلطات الخرسانة الثابتة بالمحافظات موزعة وفقاً لبلد الصنع
والسعة حسب الموقف في ٢٠٠٧/١٢/٣١

السعة بالمتري المكعب

الإجمالي	غير مبين	10 فأكثر	-8	-6	-4	-2	-1	-0.5	أقل من 0.5	السعة	
										العدد	بلد الصنع
5				1		1		1	2	العدد	ألمانيا
25.0	0.0	0.0	0.0	33.3	0.0	50.0	0.0	16.7	33.3	%	
3							1	1	1	العدد	إيطاليا
15.0	0.0	0.0	0.0	0.0	0.0	0.0	33.3	16.7	16.7	%	
6				1		1	1	2	1	العدد	إنجلترا
30.0	0.0	0.0	0.0	33.3	0.0	50.0	33.3	33.3	16.7	%	
2							1		1	العدد	مصر
10.0	0.0	0.0	0.0	0.0	0.0	0.0	33.3	0.0	16.7	%	
2				1					1	العدد	فرنسا
10.0	0.0	0.0	0.0	33.3	0.0	0.0	0.0	0.0	16.7	%	
1								1		العدد	لبنان
5.0	0.0	0.0	0.0	0.0	0.0	0.0	0.0	16.7	0.0	%	
1								1		العدد	أمريكا
5.0	0.0	0.0	0.0	0.0	0.0	0.0	0.0	16.7	0.0	%	
20	0	0	0	3	0	2	3	6	6	الإجمالي العام	% للإجمالي العام
100	0	0	0	100	0	100	100	100	100		

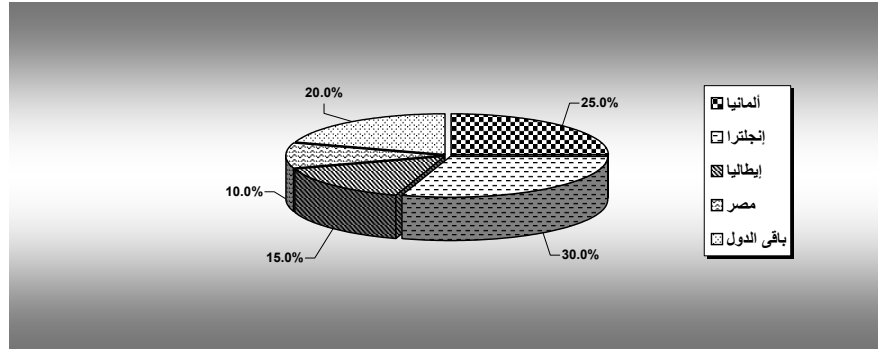

جدول رقم (١٨)
إجمالي خلطات الأسفلت المتنقلة بالمحافظات موزعة وفقاً لبلد الصنع
والطاقة الإنتاجية حسب الموقف في ٢٠٠٧/١٢/٣١

الطاقة الإنتاجية بالطن / ساعة

بلد الصنع	الطاقة الإنتاجية									
	أقل من 10	-10	-20	-30	-40	-60	-80	100 فأكثر	غير مبين	الإجمالي
إنجلترا	العدد	4	2		1			1		8
	%	57.1	100.0	0.0	0.0	50.0	0.0	25.0	0.0	34.8
إيطاليا	العدد	1		1		2		2		6
	%	14.3	0.0	100.0	0.0	50.0	0.0	50.0	0.0	26.1
أمريكا	العدد	1				2		1		4
	%	14.3	0.0	0.0	0.0	66.7	0.0	25.0	0.0	17.4
مصر	العدد	1			1	1				3
	%	14.3	0.0	0.0	25.0	50.0	0.0	0.0	0.0	13.0
ألمانيا	العدد				1					1
	%	0.0	0.0	0.0	25.0	0.0	0.0	0.0	0.0	4.3
سويسرا	العدد					1				1
	%	0.0	0.0	0.0	0.0	33.3	0.0	0.0	0.0	4.3
الإجمالي العام										
العدد										
%										
الإجمالي العام										
% للإجمالي العام										

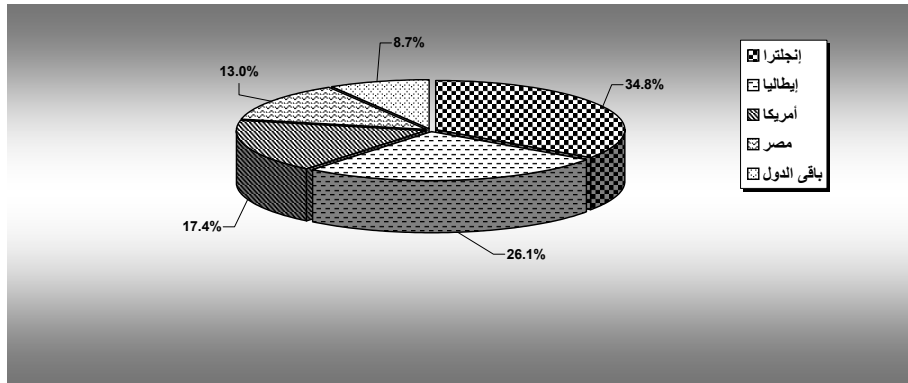

جدول رقم (١٩)
إجمالي خلاطات الأسفلت الثابتة بالمحافظات موزعة وفقاً لبلد الصنع
والطاقة الإنتاجية حسب الموقف في ٢٠٠٧/١٢/٣١

الطاقة الإنتاجية بالطن / ساعة

بلد الصنع	الطاقة الإنتاجية									
	أقل من 10	-10	-20	-30	-40	-60	-80	100 فأكثر	غير مبين	الإجمالي
إنجلترا	العدد	1	1	1	1	2	5	0	0	5
	%	50.0	50.0	50.0	50.0	66.7	100.0	0.0	0.0	33.3
إيطاليا	العدد	1	1	1	1	1	1	0	0	4
	%	50.0	50.0	50.0	50.0	20.0	33.3	0.0	0.0	26.7
أمريكا	العدد	0	1	0	0	0	0	2	0	3
	%	0.0	100.0	0.0	0.0	0.0	0.0	100.0	0.0	20.0
مصر	العدد	0	0	0	0	1	0	0	0	1
	%	0.0	0.0	0.0	0.0	20.0	0.0	0.0	0.0	6.7
ألمانيا	العدد	0	0	0	0	1	0	0	0	1
	%	0.0	0.0	0.0	0.0	20.0	0.0	0.0	0.0	6.7
سويسرا	العدد	0	0	0	0	1	0	0	0	1
	%	0.0	0.0	0.0	0.0	20.0	0.0	0.0	0.0	6.7
الإجمالي العام										
العدد										
% العام										
الإجمالي العام										
% للإجمالي العام										

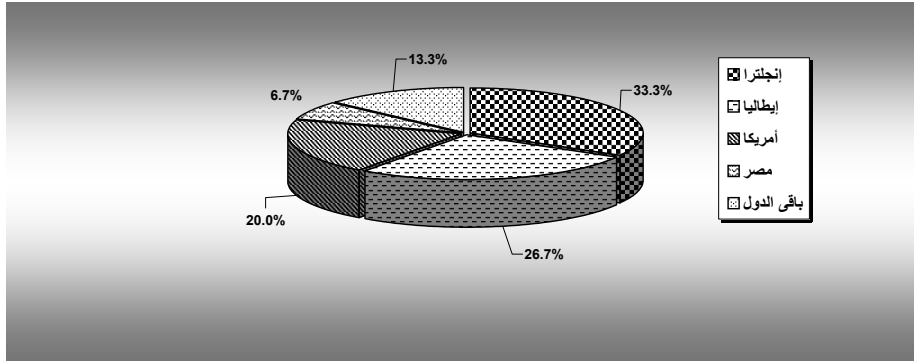

جدول رقم (٢٠)
إجمالي ماكينات غلايات الأسفلت بالمحافظات موزعة وفقاً لبلد الصنع
والسعة حسب الموقف في ٢٠٠٧/١٢/٣١

السعة بالمتر المكعب

الإجمالي	غير ميبين	10 فأكثر	-8	-6	-4	-2	-1	-0.5	أقل من 0.5	السعة	
										العدد	بلد الصنع
5		1	1			1	1		1	العدد	مصر
83.3	0.0	100.0	100.0	0.0	0.0	50.0	100.0	0.0	100.0	%	
1						1				العدد	ألمانيا
16.7	0.0	0.0	0.0	0.0	0.0	50.0	0.0	0.0	0.0	%	
6	0	1	1	0	0	2	1	0	1	الإجمالي العام	
100	0	100	100	0	0	100	100	0	100	% للإجمالي العام	

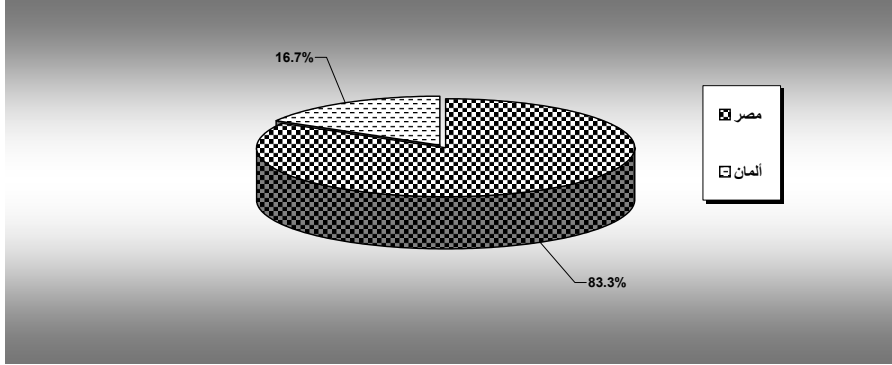

جدول رقم (٢١)
إجمالي ماكينات فرش الأسفلت بالمحافظات موزعة وفقاً لبلد الصنع
والسعة حسب الموقف في ٢٠٠٧/١٢/٣١

السعة بالمتر المكعب

الإجمالي	غير مبين	10 فأكثر	-8	-6	-4	-2	-1	-0.5	أقل من 0.5	السعة	
										العدد	بلد الصنع
22			3	6	6	4	2		1	العدد	أمريكا
71.0	0.0	0.0	60.0	100.0	100.0	66.7	100.0	0.0	33.3	%	
4		1	1					1	1	العدد	إنجلترا
12.9	0.0	50.0	20.0	0.0	0.0	0.0	0.0	100.0	33.3	%	
2		1							1	العدد	ألمانيا
6.5	0.0	50.0	0.0	0.0	0.0	0.0	0.0	0.0	33.3	%	
2			1			1				العدد	إيطاليا
6.5	0.0	0.0	20.0	0.0	0.0	16.7	0.0	0.0	0.0	%	
1						1				العدد	غير مبين
3.2	0.0	0.0	0.0	0.0	0.0	16.7	0.0	0.0	0.0	%	
31	0	2	5	6	6	6	2	1	3	الإجمالي العام	% للإجمالي العام
100	0	100	100	100	100	100	100	100	100		

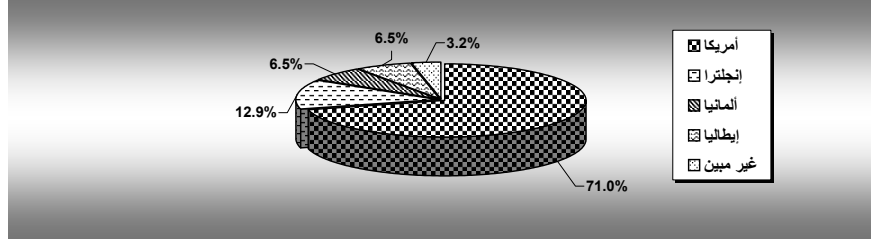

جدول رقم (٢٢)
إجمالي ماكينات رشاشات الأسفلت بالمحافظات موزعة وفقاً لبلد الصنع
والسعة حسب الموقف في ٢٠٠٧/١٢/٣١

السعة بالمتر المكعب

الإجمالي	غير مبين	10 فأكثر	-8	-6	-4	-2	-1	-0.5	أقل من 0.5	سعة القادوس	
										بلد الصنع	العدد
2						1			1	مصر	العدد
100.0	0.0	0.0	0.0	0.0	0.0	100.0	0.0	0.0	100.0	%	
2	0	0	0	0	0	1	0	0	1	الإجمالي العام	
100	0	0	0	0	0	100	0	0	100	% للإجمالي العام	

جدول رقم (٢٣)
إجمالي معدات إنشاء ورصف الطرق المتنقلة والثابتة بالقطاع العام و الأعمال العام
وفقاً للجهة المالكة ونوع المعدة حسب الموقف في ٢٠٠٧/١٢/٣١

الإجمالي	رشاشات الأسفلت		ماكينات فرش الأسفلت		غلايات الأسفلت		خلطات الأسفلت			خلطات الخرسانة			الكسارات		نوع المعدة		الجهات المالكة	
	ثابتة	متنقلة	ثابتة	متنقلة	ثابتة	متنقلة	المجموع	ثابتة	متنقلة	المجموع	ثابتة	متنقلة	المجموع	ثابتة	متنقلة	العدد		%
150							6	5	1	133	46	87	11		11	العدد		الصناعات المعدنية
13.1	0.0	0.0	0.0	0.0	0.0	0.0	26.1	45.5	8.3	12.9	12.0	13.4	14.1	0.0	15.1	%		
380		2				3	11	2	9	330	119	211	34	2	32	العدد		التشييد والبناء
33.3	0.0	100.0	0.0	0.0	0.0	100.0	47.8	18.2	75.0	31.9	31.0	32.4	43.6	40.0	43.8	%		
8							0			8	3	5	0			العدد		الأدوية
0.7	0.0	0.0	0.0	0.0	0.0	0.0	0.0	0.0	0.0	0.8	0.8	0.8	0.0	0.0	0.0	%		
22							0			22	3	19	0			العدد		التجارة الدولية
1.9	0.0	0.0	0.0	0.0	0.0	0.0	0.0	0.0	0.0	2.1	0.8	2.9	0.0	0.0	0.0	%		
27							0			27	8	19	0			العدد		الغزل والنسيج
2.4	0.0	0.0	0.0	0.0	0.0	0.0	0.0	0.0	0.0	2.6	2.1	2.9	0.0	0.0	0.0	%		
150							2		2	132	45	87	16	1	15	العدد		الإسكان والسياحة والسينما
13.1	0.0	0.0	0.0	0.0	0.0	0.0	8.7	0.0	16.7	12.8	11.7	13.4	20.5	20.0	20.5	%		
24							0			24	8	16	0			العدد		الصناعات الغذائية
2.1	0.0	0.0	0.0	0.0	0.0	0.0	0.0	0.0	0.0	2.3	2.1	2.5	0.0	0.0	0.0	%		
139							2	2		128	61	67	9	1	8	العدد		النقل البري والبحري
12.2	0.0	0.0	0.0	0.0	0.0	0.0	8.7	18.2	0.0	12.4	15.9	10.3	11.5	20.0	11.0	%		
241							2	2		231	91	140	8	1	7	العدد		الصناعات الكيميائية
21.1	0.0	0.0	0.0	0.0	0.0	0.0	8.7	18.2	0.0	22.3	23.7	21.5	10.3	20.0	9.6	%		
1141	0	2	0	0	0	3	23	11	12	1035	384	651	78	5	73			الإجمالي العام
100	0	100	0	0	0	100	100	100	100	100	100	100	100	100	100			% للإجمالي العام

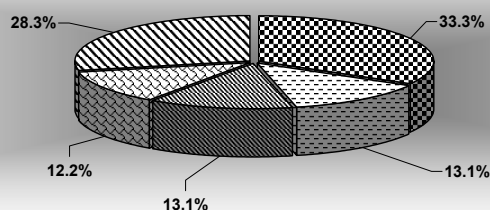

التشييد والبناء
الصناعات المعدنية
الإسكان والسياحة والسينما
النقل البري والبحري
باقي الجهات

جدول رقم (٢٤)
إجمالي الكسارات المتنقلة بالقطاع العام و الأعمال العام موزعة وفقاً لبلد الصنع
والطاقة الإنتاجية حسب الموقف في ٢٠٠٧/١٢/٣١

الطاقة الإنتاجية بالطن / ساعة

الإجمالي	غير مبين	100 فأكثر	-80	-60	-40	-30	-20	-10	10 من أقل	الطاقة الإنتاجية	
										العدد	بلد الصنع
24		16	6						2	العدد	إنجلترا
32.9	0.0	37.2	60.0	0.0	0.0	0.0	0.0	0.0	16.7	%	
18		14	4							العدد	سويسرا
24.7	0.0	32.6	40.0	0.0	0.0	0.0	0.0	0.0	0.0	%	
11		8		1					2	العدد	أمريكا
15.1	0.0	18.6	0.0	50.0	0.0	0.0	0.0	0.0	16.7	%	
7		5							2	العدد	فرنسا
9.6	0.0	11.6	0.0	0.0	0.0	0.0	0.0	0.0	16.7	%	
3									3	العدد	اليابان
4.1	0.0	0.0	0.0	0.0	0.0	0.0	0.0	0.0	25.0	%	
3				1					2	العدد	ألمانيا
4.1	0.0	0.0	0.0	50.0	0.0	0.0	0.0	0.0	16.7	%	
3									3	العدد	روسيا
4.1	0.0	0.0	0.0	0.0	0.0	0.0	0.0	100.0	0.0	%	
1									1	العدد	مصر
1.4	0.0	0.0	0.0	0.0	0.0	0.0	0.0	0.0	8.3	%	
3	3									العدد	غير مبين
4.1	100.0	0.0	0.0	0.0	0.0	0.0	0.0	0.0	0.0	%	
73	3	43	10	2	0	0	0	3	12	الإجمالي العام	
100	100	100	100	100	0	0	0	100	100	% للإجمالي العام	

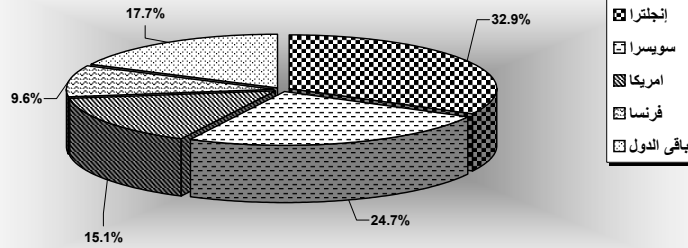

جدول رقم (٢٥)
إجمالي الكسارات الثابتة بالقطاع العام و الأعمال العام موزعة وفقاً لبلد الصنع
والطاقة الإنتاجية حسب الموقف في ٢٠٠٧/١٢/٣١

الطاقة الإنتاجية بالطن / ساعة

الإجمالي	غير مبين	100 فأكثر	-80	-60	-40	-30	-20	-10	أقل من 10	الطاقة الإنتاجية	
										العدد	بلد الصنع
3		1	1						1	العدد	إنجلترا
60.0	0.0	100.0	100.0	0.0	0.0	0.0	0.0	0.0	50.0	%	
1						1				العدد	ألمانيا
20.0	0.0	0.0	0.0	0.0	0.0	100.0	0.0	0.0	0.0	%	
1									1	العدد	أمريكا
20.0	0.0	0.0	0.0	0.0	0.0	0.0	0.0	0.0	50.0	%	
5	0	1	1	0	0	1	0	0	2	الإجمالي العام	
100	0	100	100	0	0	100	0	0	100	% للإجمالي العام	

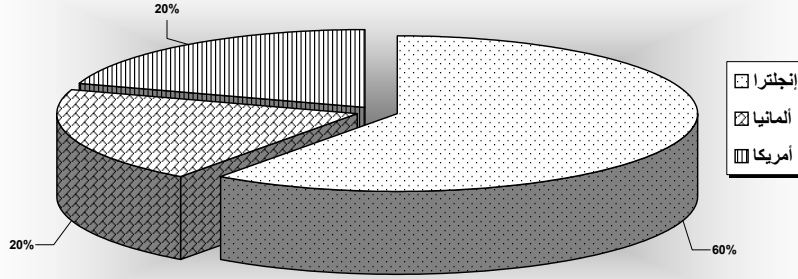

جدول رقم (٢٦)
إجمالي خلطات الخرسانة المتنقلة بالقطاع العام و الأعمال العام موزعة وفقاً لبلد الصنع
والسعة حسب الموقف في ٢٠٠٧/١٢/٣١

السعة بالمتر المكعب

الإجمالي	غير مبين	10 فأكثر	-8	-6	-4	-2	-1	-0.5	أقل من 0.5	السعة	
										العدد	بلد الصنع
187		11	10	108	5	4	5	22	22	العدد	ألمانيا
28.7	0.0	47.8	71.4	90.0	45.5	28.6	19.2	8.1	13.4	%	
163	5			2	3	7	7	121	18	العدد	إيطاليا
25.0	83.3	0.0	0.0	1.7	27.3	50.0	26.9	44.3	11.0	%	
119		8	1	9				2	90	العدد	إنجلترا
18.3	0.0	34.8	7.1	7.5	0.0	0.0	7.7	33.0	5.5	%	
92			1			3	12	23	53	العدد	مصر
14.1	0.0	0.0	7.1	0.0	0.0	21.4	46.2	8.4	32.3	%	
30				1				7	22	العدد	فرنسا
4.6	0.0	0.0	0.0	0.8	0.0	0.0	0.0	2.6	13.4	%	
20								2	18	العدد	لبنان
3.1	0.0	0.0	0.0	0.0	0.0	0.0	0.0	0.7	11.0	%	
15					3			8	4	العدد	أمريكا
2.3	0.0	0.0	0.0	0.0	27.3	0.0	0.0	2.9	2.4	%	
8									8	العدد	السويد
1.2	0.0	0.0	0.0	0.0	0.0	0.0	0.0	0.0	4.9	%	
5	1	1	2						1	العدد	التشيك
0.8	16.7	4.3	14.3	0.0	0.0	0.0	0.0	0.0	0.6	%	
5									5	العدد	الهند
0.8	0.0	0.0	0.0	0.0	0.0	0.0	0.0	0.0	3.0	%	
3									3	العدد	روسيا
0.5	0.0	0.0	0.0	0.0	0.0	0.0	0.0	0.0	1.8	%	
4		3							1	العدد	غير مبين
0.6	0.0	13.0	0.0	0.0	0.0	0.0	0.0	0.0	0.6	%	
651	6	23	14	120	11	14	26	273	164	الإجمالي العام	
100	100	100	100	100	100	100	100	100	100	% للإجمالي العام	

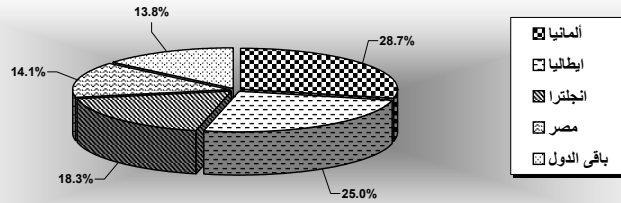

جدول رقم (٢٧)
إجمالي خلطات الخرسانة الثابتة بالقطاع العام و الأعمال العام موزعة وفقاً لبلد الصنع
والسعة حسب الموقف في ٢٠٠٧/١٢/٣١

السعة بالمتر المكعب

الإجمالي	غير مبين	10 فأكثر	-8	-6	-4	-2	-1	-0.5	أقل من 0.5	السعة	
										العدد	بلد الصنع
136	7	52	3	14	2	16	5	22	15	العدد	ألمانيا
35.4	70.0	89.7	33.3	43.8	50.0	61.5	10.4	27.8	12.7	%	
91		1		1	1	4	30	33	21	العدد	إيطاليا
23.7	0.0	1.7	0.0	3.1	25.0	15.4	62.5	41.8	17.8	%	
79		2	1	10	1	6	11	11	37	العدد	إنجلترا
20.6	0.0	3.4	11.1	31.3	25.0	23.1	22.9	13.9	31.4	%	
27				3			2	5	17	العدد	مصر
7.0	0.0	0.0	0.0	9.4	0.0	0.0	4.2	6.3	14.4	%	
18			2	4				3	9	العدد	فرنسا
4.7	0.0	0.0	22.2	12.5	0.0	0.0	0.0	3.8	7.6	%	
14	3		3					2	6	العدد	لبنان
3.6	30.0	0.0	33.3	0.0	0.0	0.0	0.0	2.5	5.1	%	
5								1	4	العدد	أمريكا
1.3	0.0	0.0	0.0	0.0	0.0	0.0	0.0	1.3	3.4	%	
8								2	6	العدد	السويد
2.1	0.0	0.0	0.0	0.0	0.0	0.0	0.0	2.5	5.1	%	
5		3							2	العدد	التشيك
1.3	0.0	5.2	0.0	0.0	0.0	0.0	0.0	0.0	1.7	%	
1									1	العدد	الهند
0.3	0.0	0.0	0.0	0.0	0.0	0.0	0.0	0.0	0.8	%	
384	10	58	9	32	4	26	48	79	118	الإجمالي العام	
100	100	100	100	100	100	100	100	100	100	% للإجمالي العام	

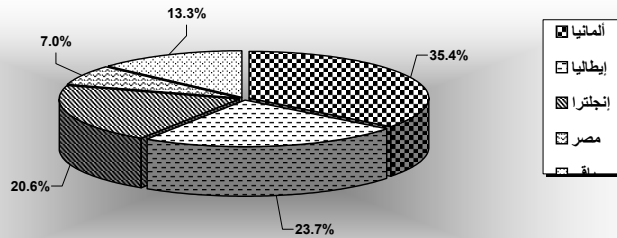

جدول رقم (٢٨)
إجمالي خلطات الأسفلت المتنقلة بالقطاع العام و الأعمال العام موزعة وفقاً لبلد الصنع
والطاقة الإنتاجية حسب الموقف في ٢٠٠٧/١٢/٣١

الطاقة الإنتاجية بالطن / ساعة

الإجمالي	غير مبين	100 فأكثر	-80	-60	-40	-30	-20	-10	اقل من 10	الطاقة الإنتاجية	
										العدد	بلد الصنع
3		1			1				1	العدد	إنجلترا
25.0	0.0	25.0	0.0	0.0	50.0	0.0	0.0	0.0	50.0	%	
2		1		1						العدد	إيطاليا
16.7	0.0	25.0	0.0	50.0	0.0	0.0	0.0	0.0	0.0	%	
2		1	1							العدد	أمريكا
16.7	0.0	25.0	100.0	0.0	0.0	0.0	0.0	0.0	0.0	%	
3				1				1	1	العدد	مصر
25.0	0.0	0.0	0.0	50.0	0.0	0.0	0.0	100.0	50.0	%	
2		1			1					العدد	ألمانيا
16.7	0.0	25.0	0.0	0.0	50.0	0.0	0.0	0.0	0.0	%	
12	0	4	1	2	2	0	0	1	2	الإجمالي العام	
100	0	100	100	100	100	0	0	100	100	% للإجمالي العام	

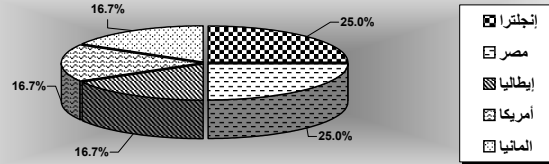

جدول رقم (٢٩)
إجمالي خلطات الأسفلت الثابتة بالقطاع العام والأعمال العام موزعة وفقاً لبلد الصنع
والطاقة الإنتاجية حسب الموقف في ٢٠٠٧/١٢/٣١

الطاقة الإنتاجية بالطن / ساعة

الإجمالي	غير مبين	100 فأكثر	-80	-60	-40	-30	-20	-10	أقل من 10	الطاقة الإنتاجية	
										العدد	بلد الصنع
4			1	1			1		1	العدد	إنجلترا
36.4	0.0	0.0	100.0	25.0	0.0	0.0	100.0	0.0	33.3	%	
3		1		1					1	العدد	إيطاليا
27.3	0.0	50.0	0.0	25.0	0.0	0.0	0.0	0.0	33.3	%	
1		1								العدد	أمريكا
9.1	0.0	50.0	0.0	0.0	0.0	0.0	0.0	0.0	0.0	%	
2				1					1	العدد	مصر
18.2	0.0	0.0	0.0	25.0	0.0	0.0	0.0	0.0	33.3	%	
1				1						العدد	ألمانيا
9.1	0.0	0.0	0.0	25.0	0.0	0.0	0.0	0.0	0.0	%	
11	0	2	1	4	0	0	1	0	3	الإجمالي العام	
100	0	100	100	100	0	0	100	0	100	% للإجمالي العام	

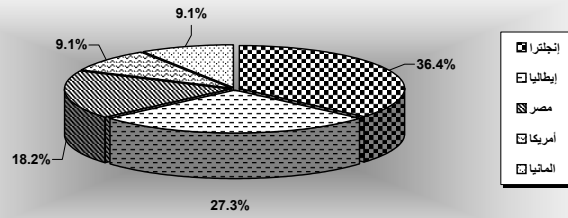

جدول رقم (٣٠)
إجمالي ماكينات غلايات الأسفلت بالقطاع العام و الأعمال العام موزعة وفقاً لبلد الصنع
والسعة حسب الموقف في ٢٠٠٧/١٢/٣١

السعة بالمتر المكعب

الإجمالي	غير مبين	10 فأكثر	-8	-6	-4	-2	-1	-0.5	اقل من 0.5	السعة	
										العدد	بلد الصنع
2							1		1	العدد	مصر
66.7	0.0	0.0	0.0	0.0	0.0	0.0	100.0	0.0	50.0	%	
1									1	العدد	ألمانيا
33.3	0.0	0.0	0.0	0.0	0.0	0.0	0.0	0.0	50.0	%	
3	0	0	0	0	0	0	1	0	2	الإجمالي العام	
100	0	0	0	0	0	0	100	0	100	% للإجمالي العام	

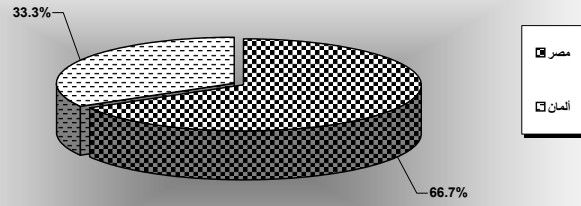

جدول رقم (٣١)
إجمالي ماكينات رشاشات الأسفلت بالقطاع العام و الأعمال العام موزعة وفقاً لبلد الصنع
والسعة حسب الموقف في ٢٠٠٧/١٢/٣١

السعة بالمتر المكعب

الإجمالي	غير مبين	10 فأكثر	-8	-6	-4	-2	-1	-0.5	اقل من 0.5	السعة	
										العدد	بلد الصنع
1									1	العدد	مصر
50.0	0.0	0.0	0.0	0.0	0.0	0.0	0.0	0.0	100.0	%	
1					1					العدد	أمريكا
50.0	0.0	0.0	0.0	0.0	100.0	0.0	0.0	0.0	0.0	%	
2	0	0	0	0	1	0	0	0	1	الإجمالي العام	
100	0	0	0	0	100	0	0	0	100	% للإجمالي العام	

